



SOMMAIRE **Page**

1. Caractéristiques générales	1
2. Gamme	2
3. Caractéristiques techniques	2
4. Dimensions	3
5. Kit ventilateurs	4
6. Équipements 19"	4

1. CARACTÉRISTIQUES GÉNÉRALES

Les coffrets Linkeo sont destinés aux infrastructures numériques. Coffrets muraux métalliques IP20 - IK08, les coffrets 19" Linkeo ont une porte en verre de sécurité sérigraphiée et bénéficient d'une finition grise anthracite RAL 7016 intégrale. Les coffrets 19" Linkeo fixes avec panneaux latéraux amovibles sont livrés à plat. Des équipements (kit ventilateurs, tablettes, ...) complètent la gamme.

■ **1.1 Présentation**

Les coffrets 19" Linkeo fixes avec panneaux latéraux amovibles sont livrés à plat. Ils sont composés principalement :

- d'une structure vissée constituée de 2 flasques (haut et bas) et de 4 montants d'angle
- d'un fond arrière
- de 2 panneaux latéraux
- d'une porte avant en verre plat sérigraphié
- de 2 montants 19" (2 montants supplémentaires possibles à partir de 12 U)

Les coffrets comportent 3 entrées de câbles prédécoupées (haute, basse et arrière), défonçables au maillet. Les entrées de câbles peuvent être équipées avec le balai fourni avec le coffret.

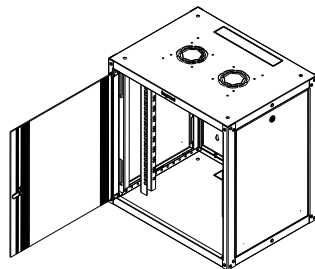

Le flasque haut est muni de 2 ouïes pour ventilation naturelle pouvant recevoir le kit ventilateurs réf. 6 462 38 (voir paragraphe 5). La porte est en verre blanc transparent plat avec sérigraphie sur les bords verticaux et est équipée d'un verrou à clé. La porte est amovible et réversible. Les panneaux latéraux sont amovibles et équipés d'un verrou (clé identique à la porte). Les montants 19" possèdent un double marquage des U et sont réglables en profondeur au pas de 30 mm. Le double marquage des U permet de se repérer, soit par rapport au haut, soit par rapport au bas du coffret. Les montants 19" sont perforés avec des carrés de 9,5 x 9,5 mm.

1. CARACTÉRISTIQUES GÉNÉRALES (suite)

À partir de 12U, les coffrets 19" Linkeo peuvent être équipés d'un jeu de 2 montants supplémentaires à l'arrière :

Référence	Jeu de 2 montants 19"
6 462 42	Pour coffret 12U
6 462 43	Pour coffret 15U
6 462 44	Pour coffret 18U
6 462 45	Pour coffret 21U

■ **1.2 Normes**

Les coffrets 19" Linkeo sont conformes aux normes suivantes :

IEC 60529 EN 60529	(NF C 20-010) Degrés de protection procurés par les enveloppes (code IP)
IEC 62262 EN 62262	(NF EN 50102, NF C 20-015) Degrés de protection procurés par les enveloppes de matériels électriques contre les impacts mécaniques externes (code IK)
IEC 60950-1 EN 60950-1 C 77-210-1	Sécurité des matériels de traitement de l'information
EIA-310-E	Baies, racks, panneaux et équipements associés (ANSI/EIA/310-E-2005)
IEC 60297-3-100 DIN 41414-7	(NF C 20-150, NF C 20-151) Dimensions des structures mécaniques de la série 482,6 mm (19 in)

Les coffrets 19" Linkeo permettent de s'intégrer à des installations conformes aux normes suivantes :

EN 50173-1	Technologie de l'information - Systèmes génériques de câblage
EN 50174-1 & 2 C 90-480-1 & 2	Technologie de l'information - installation de câblage
ISO IEC 11801	Technologie de l'information - câblage générique des locaux d'utilisateurs
NF C 15-100 Partie 4-41	Installations électriques à basse tension - règles
IEC 60364-4-41	Installations électriques basse tension - Protection pour assurer la sécurité - Protection contre les chocs électriques
UTE C90-483	Câblage résidentiel des réseaux de communication

2. GAMME

Les coffrets 19" Linkeo fixes avec panneaux latéraux amovibles sont disponibles en 2 profondeurs :

- 450 mm⁽¹⁾
- 600 mm⁽¹⁾

Capacité	Largeur ⁽¹⁾ (mm)	Références de coffret	
		Profondeur 450 mm ⁽¹⁾	Profondeur 600 mm ⁽¹⁾
6U	600	6 462 50	6 462 60
9U		6 462 51	6 462 61
12U		6 462 52	6 462 62
15U		6 462 53	6 462 63
18U		6 462 54	6 462 64
21U		6 462 55	6 462 65

Les coffrets fixes avec panneaux amovibles sont livrés à plat, ce qui offre l'avantage d'un encombrement réduit pendant le stockage et le transport.

Une notice de montage dédiée est fournie pour un montage facile.

(1) Dimensions de désignation, voir paragraphe 4.1 pour les dimensions hors-tout.

3. CARACTÉRISTIQUES TECHNIQUES

■ 3.1 Indices de protection

- IP20 selon IEC EN 60529
Protégé contre les corps solides de diamètre supérieur à 12,5 mm
- IK08 selon IEC EN 62262
Protégé contre les chocs mécaniques d'une énergie de 5 joules

■ 3.2 Tenue mécanique

- Charge admissible: 3 kg/U (soit 63 kg pour un coffret 21U)

■ 3.3 Conception

- Flasques en acier épaisseur 1 mm + peinture
- Montants d'angle et fond arrière en acier épaisseur 1,5 mm + peinture
- Panneaux latéraux en acier épaisseur 0,8 mm + peinture
- Porte en verre de sécurité épaisseur 4 mm
- Charnières porte en métal peint noires
- Verrou porte et panneaux latéraux en métal chromé + 2 clés
- Marquage Legrand par adhésif gris clair
- Montants 19" en acier galvanisé épaisseur 1,5 mm
- Balai plastique noir à clipper

■ 3.4 Tenue en corrosion

- Classe de corrosivité de l'environnement :
C2 selon EN ISO 12944-2,
3K3 selon IEC EN 60721-3-3
- Test au brouillard salin selon ISO 9227 (essai NSS) et IEC EN 60068-2-11 (essai Ka) pendant 168 heures :
degré d'enrouillement Ri1 selon ISO 4628-3,
propagation ≤ 1 mm selon ISO 4628-8
- Test au dioxyde de soufre (SO₂) selon EN ISO 6988 pendant 48 heures :
degré d'enrouillement Ri1 selon ISO 4628-3,
image de type classe 8 annexe A ISO 10289

3. CARACTÉRISTIQUES TECHNIQUES (suite)

■ 3.5 Propriétés du revêtement peinture

- Peinture polyester thermodurcissable déposée par poudrage électrostatique
- Gris anthracite RAL 7016
- Aspect texturé satiné
- Épaisseur 60 à 80 µm
- Excellente tenue aux chocs et aux rayures
- Excellente tenue aux agents de nettoyage (hors solvants forts de type chlorés, fluorés et cétoniques)
Certains produits pouvant altérer l'aspect, il est conseillé de faire un essai préalable.
- Essai d'exposition à la lumière (lampe à arc au xénon) selon ISO 4892-2 méthode B pendant 500 heures : pas de décoloration visible

■ 3.6 Continuité électrique des masses

Les instructions de la notice de montage jointe au coffret doivent être rigoureusement respectées pour obtenir une bonne continuité des masses métalliques du coffret. La liaison équipotentielle des panneaux latéraux doit notamment être réalisée avec les conducteurs de protection livrés.

■ 3.7 Poids

Poids hors emballage

	Référence	Poids (kg)
Coffrets prof. 450 mm	6 462 50	18
	6 462 51	21
	6 462 52	23,5
	6 462 53	26,5
	6 462 54	29
	6 462 55	32
Coffrets prof. 600 mm	6 462 60	21
	6 462 61	25
	6 462 62	27,5
	6 462 63	30,5
	6 462 64	33
	6 462 65	37,5

4. DIMENSIONS

Toutes les dimensions sont exprimées en mm.

■ 4.1 Encombrement

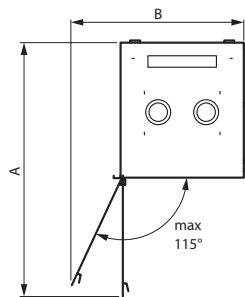
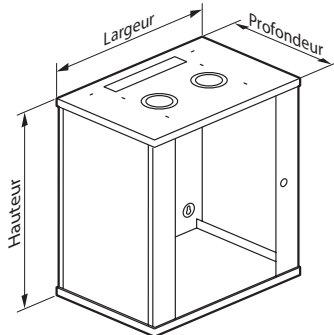

Réf.	Capacité	Dimensions hors-tout			A	B
		Hauteur	Largeur	Profondeur		
6 462 50	6U	359	608	458	983	797
6 462 51	9U	492				
6 462 52	12U	625				
6 462 53	15U	759				
6 462 54	18U	892				
6 462 55	21U	1025				
6 462 60	6U	359	608	608	1133	797
6 462 61	9U	492				
6 462 62	12U	625				
6 462 63	15U	759				
6 462 64	18U	892				
6 462 65	21U	1025				

■ 4.2 Fixation

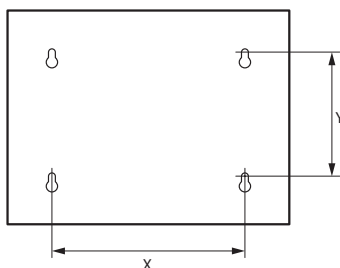

Référence	x	y
6 462 50/60	400	152
6 462 51/61		286
6 462 52/62		419
6 462 53/63		552
6 462 54/64		685
6 462 55/65		819

4. DIMENSIONS (suite)

■ 4.3 Dimensions utiles

Passage utile

		En face avant	Entre montants 19"	Extérieur montants 19" ⁽¹⁾
Coffrets	6U	288 x 527	450	41
	9U	422 x 527		
	12U	555 x 527		
	15U	688 x 527		
	18U	821 x 527		
	21U	955 x 527		

⁽¹⁾ De part et d'autre des montants 19"

Profondeur utile

		Sous porte ⁽¹⁾⁽³⁾	Derrière montants 19" ⁽²⁾⁽³⁾	Total
Coffrets prof. 450	109 (49 min.)		328 (388 max.)	437
Coffrets prof. 600			478 (538 max.)	587

⁽¹⁾ Entre face avant montants 19" et face arrière porte

⁽²⁾ Entre face avant montants 19" et fond arrière coffret

⁽³⁾ Réglable au pas de 30 mm

Vue en coupe d'un coffret prof. 450 mm (Réf. 6 462 52) :

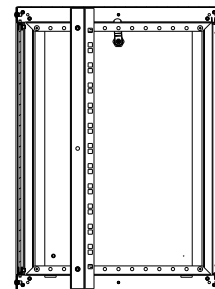

Vue en coupe d'un coffret prof. 600 mm (Réf. 6 462 62) :

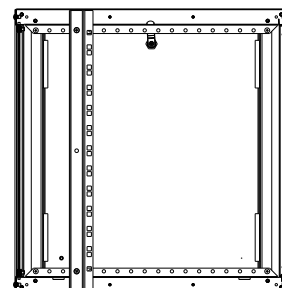

Entrées de câbles

Passage utile de 300 x 50 mm.

Centrées en largeur.

Haute et basse, axe central positionné en profondeur à 50 mm de l'arrière du coffret.

Arrière, axe central positionné à 88 mm du bas du coffret.

5. KIT VENTILATEURS

Les coffrets 19" Linkeo peuvent recevoir un kit ventilateurs en partie haute.

Référence	Nombre de ventilateurs	Débit (m ³ /h)
6 462 38	2	160

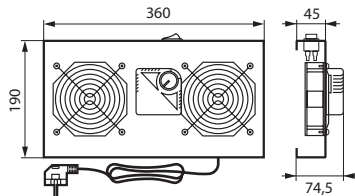

Caractéristiques :

- IPXXB
- Alimentation 230 V~ - 50/60 Hz
- Interrupteur ON/OFF à voyant
- Intensité: 0,25 A
- Puissance: 44 W
- Thermostat intégré réglable de -10 °C à +80 °C
- Équipé d'un cordon d'alimentation 3 x 0,75 mm² souple longueur 2,3 m avec fiche 2P+T standard français/germanique
- Support en acier + peinture (idem coffrets)
- Livré avec visserie
- Gris anthracite RAL 7016

6. ÉQUIPEMENTS 19"

■ 6.1 Panneaux passe-fils 1 axe Linkeo

- Panneaux métal avec passage horizontal

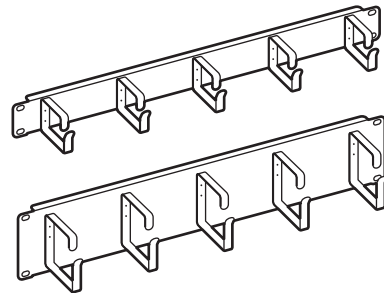

Réf.	Hauteur	Prof. (mm)	Dimensions utiles bracelets (mm ²)
6 465 20	1U	68	39 x 45
6 465 21	2U	77	65 x 55

- Panneaux en acier ép. 1 mm
- Bracelets en acier ép. 2,5 mm
- Livrés avec vis et écrou-cages à picots
- Noir RAL 9005

■ 6.2 Tablettes fixes Linkeo

- Fixation en drapeau par vis sur 2 montants 19"



Référence	Profondeur (mm)	Largeur utile (mm)
6 465 01	200	435
6 465 02	360	435

- Hauteur 2U
- Charge maxi: 15 kg
- Perforations oblongues 50 x 7 mm (possibilité de bridage par collier)
- Livrées avec vis et écrou-cages à picots
- Acier ép. 0,8 mm
- Noir RAL 9005