

2012

Radiateur sèche-serviettes

NOTICE D'UTILISATION
ET D'INSTALLATION

À conserver par l'utilisateur



Mise en garde	2
Installation de l'appareil	
Où installer le radiateur sèche-serviettes ?	4
Comment raccorder électriquement le radiateur sèche-serviettes ?	5
Programmation	6
Entretien	6
Fonctionnement	6
Utilisation de l'appareil	
Mettre en marche votre radiateur sèche-serviettes	7
Elever rapidement la température de la pièce	8
Elever rapidement et quotidiennement la température de la pièce	8
Chauffer et sécher vos serviettes	9
Verrouiller les commandes	9
Etalonner la température	10
Retour au réglage de base usine	10
Conseils d'utilisation	11
Alerte gel	11
Prolonger la durée de vie de votre appareil	11
En cas de problème	12
Caractéristiques	14

MISE EN GARDE





Attention :
Surface très
chaude
Caution
hot surface

Attention surface très chaude. Caution hot surface.

ATTENTION : Certaines parties de ce produit peuvent devenir très chaude et provoquer des brûlures. Il faut prêter une attention particulière en présence d'enfants et de personnes vulnérables.

- Il convient de maintenir à distance de cet appareil les enfants de moins de 3 ans, à moins qu'ils ne soient sous une surveillance continue.
- Les enfants âgés entre 3 ans et 8 ans doivent uniquement mettre l'appareil en marche ou à l'arrêt, à condition que ce dernier ait été placé ou installé dans une position normale prévue et que ces enfants disposent d'une surveillance ou aient reçu des instructions quant à l'utilisation de l'appareil en toute sécurité et en comprennent bien les dangers potentiels. Les enfants âgés entre 3 ans et 8 ans ne doivent ni brancher, ni régler ni nettoyer l'appareil, et ni réaliser l'entretien de l'utilisateur.
- Cet appareil peut être utilisé par des enfants âgés d'au moins 8 ans et par des personnes ayant des capacités physiques, sensorielles ou mentales réduites ou dénuées d'expérience ou de connaissance, s'ils (si elles) sont correctement surveillé(e)s ou si des instructions relatives à l'utilisation de l'appareil en toute sécurité leur ont été données et si les risques encourus ont été appréhendés. Les enfants ne doivent pas jouer avec l'appareil. Le nettoyage et l'entretien par l'utilisateur ne doivent pas être effectués par des enfants sans surveillance.
- Pour éviter tout danger pour les très jeunes enfants, il est recommandé d'installer cet appareil de façon telle que le barreau chauffant le plus bas soit au moins 600 mm au-dessus du sol.
- Cet appareil ne doit être branché ou raccordé, selon les règles et normes en application, que par une personne habilitée.

- Si le câble d'alimentation est endommagé, il doit être remplacé par le fabricant, son service après-vente ou des personnes de qualification similaire afin d'éviter un danger.
- La notice d'utilisation de cet appareil est disponible en contactant le service après-vente au numéro indiqué sur le bon de garantie présent dans cette notice.
- A la première mise en chauffe, une légère odeur peu apparaître correspondant à l'évacuation des éventuelles traces liées à la fabrication de l'appareil.
- Un système de gestion d'énergie ou de délestage par coupure d'alimentation est incompatible avec nos appareils. Il détériore le thermostat.

	<p>Les appareils munis de ce symbole ne doivent pas être mis avec les ordures ménagères, mais doivent être collectés séparément et recyclés.</p> <p>La collecte et le recyclage des produits en fin de vie doivent être effectués selon les dispositions et les décrets locaux.</p>
	<p>L'installation d'un appareil en altitude provoque une élévation de la température de sortie d'air (de l'ordre de 10°C par 1000 m de dénivelé).</p>

LES RÉFÉRENCES DU SÈCHE-SERVIETTES

Elles sont situées sur le côté droit de l'appareil.

Le Code commercial et le Numéro de série identifient auprès du magasin l'appareil que vous avez acquis.

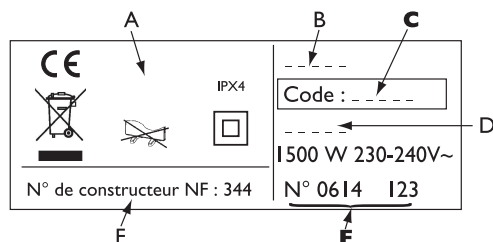

A Normes, labels de qualité

B Nom commercial

C Code commercial

D Référence de fabrication

E N° de série

F N° de constructeur

INSTALLATION DE L'APPAREIL

I) Où installer le radiateur sèche-serviettes ?

- Cet appareil a été conçu pour être installé dans un local résidentiel. Dans tout autre cas, veuillez consulter votre distributeur.
- L'installation doit être faite dans les règles de l'art et conforme aux normes en vigueur dans le pays d'installation (*NFC 15100 pour la France*).
- Respecter les distances minimales avec les obstacles pour l'emplacement de l'appareil.

Tenir le radiateur sèche-serviettes **éloigné d'un courant d'air susceptible de perturber son fonctionnement (ex : sous une Ventilation Mécanique Centralisée, etc...)**.

Ne pas l'installer sous une prise de courant fixe.

Ne pas installer d'étagère au-dessus de l'appareil.

- Pour éviter tout danger pour les très jeunes enfants, il est recommandé d'installer cet appareil de façon telle que le barreau chauffant le plus bas soit au moins 600 mm au-dessus du sol.

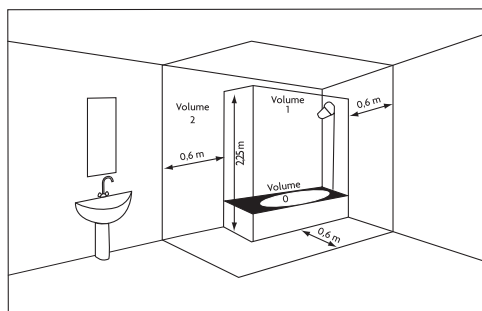

Volume 1	Pas d'appareil électrique
Volume 2	Appareil électrique IPX4 (Norme EN 60335-2-43 : 2003/A2 : 2008)

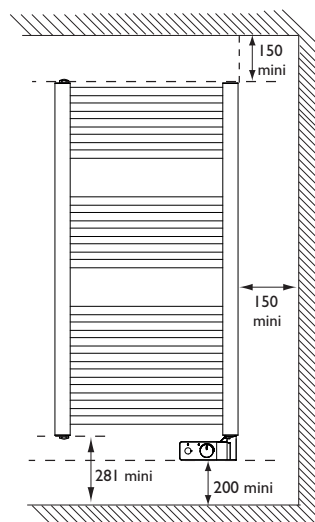

2) Comment raccorder électriquement le radiateur sèche-serviettes ?

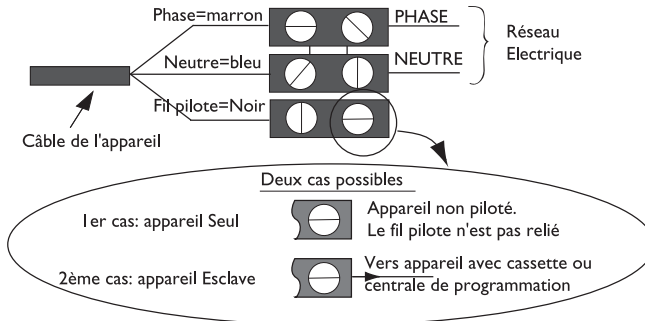

- L'appareil doit être alimenté en 230 V 50Hz.
- L'alimentation de l'appareil doit être directement raccordée au réseau après le disjoncteur et sans interrupteur intermédiaire.
- Le raccordement au secteur se fera à l'aide du câble de l'appareil par l'intermédiaire d'un boîtier de raccordement. Dans des locaux humides comme les salles d'eau et les cuisines, il faut installer le boîtier de raccordement au moins à 25 cm du sol.
- L'alimentation doit être directement raccordée au réseau après le dispositif de coupure omnipolaire conforme aux règles d'installation.
- Le raccordement à la terre est interdit.





Ne pas brancher le fil pilote de l'appareil (noir) à la terre.

- Si le câble d'alimentation est endommagé, il doit être remplacé par le fabricant, son service après-vente ou une personne de qualification similaire afin d'éviter un danger.
- Si un appareil pilote ou piloté est protégé par un différentiel 30mA (ex : salle de bain), il est nécessaire de protéger l'alimentation du fil pilote sur ce différentiel.

3) Programmation

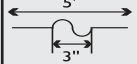
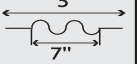
L'appareil peut être commandé à distance si son fil pilote est raccordé à un appareil équipé d'un programmeur, à une centrale de programmation ou à un gestionnaire d'énergie.

Tableau des ordres que l'appareil peut recevoir sur son fil pilote
(à mesurer entre le fil pilote et le neutre).

Ordres reçus	Absence de courant	Alternance absence de courant (4'57'') phase 230V(3'')	Alternance absence de courant (4'53'') phase 230V(7'')	Alternance complète 230V	Demi-alternance négative -115V	Demi-alternance positive +115V
Oscilloscope Réf/Neutre						
Mode obtenu	CONFORT	CONFORT -1°C	CONFORT -2°C	ECO	HORS GEL	ARRÊT DU CHAUFFAGE DELESTAGE

Nota : Si vous êtes en programmation, les ordres Hors Gel, Arrêt du chauffage et délestage sont prioritaires sur tous les autres ordres (Eco, Confort) ainsi que sur les modes Turbo et Répétition Journalière du mode Turbo.

Cet appareil doit être installé obligatoirement avec un système de programmation pilotable à distance. Ce type de système est raccordable par le fil pilote de l'appareil.



4) Entretien

Pour conserver les performances du radiateur sèche-serviettes, il est nécessaire, environ deux fois par an, d'effectuer son dépoussiérage.

Ne jamais utiliser de produits abrasifs.

FONCTIONNEMENT

Votre radiateur sèche-serviettes vous offre la possibilité d'utiliser plusieurs fonctions :

- La **fonction 2h Boost** qui vous permet d'élever rapidement la température de votre pièce. Votre radiateur sèche-serviettes fonctionnera au maximum de sa puissance pendant 2 heures.
- La **fonction 24h Auto Chauffage**  qui vous permet de renouveler la fonction 2h Boost toutes les 24 heures. Votre radiateur sèche-serviettes fonctionnera au maximum de sa puissance pendant 2 heures tous les jours de la semaine à la même heure.
- La **fonction 24h Auto Séchage**  qui vous permet de chauffer et sécher vos serviettes tous les jours de la semaine à la même heure. Elle est idéalement utilisée pendant la mi-saison, le radiateur sèche-serviettes est en chauffe modérée.

- La **fonction Verrouillage** vous permet de figer le mode de chauffage que vous avez choisi (ex : mode **ON**, température réglée avec la molette sur ) . Elle est utilisée pour empêcher les manipulations intempestives du radiateur sèche-serviettes (enfants....).

Le boîtier de commande.

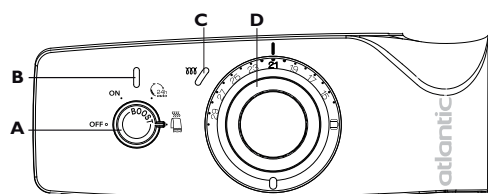

- A** Molette de sélection des modes et de Verrouillage des commandes.
- B** Voyant de marche des fonctions 2h Boost, 24h Auto Chauffage , 24h Auto Séchage et Verrouillage.
- C** Voyant de chauffe.
- D** Molette de réglage de la température.

Commande par programmation centralisée (voir notice programmeur)

La programmation centralisée (par le Fil Pilote) vous permet de réaliser des économies en programmant les abaissements de température quand vous le souhaitez, en fonction de la période d'utilisation de la salle de bains.

UTILISATION DE L'APPAREIL

Mettre en Marche et trouver la bonne température de chauffe.

Ce radiateur sèche-serviettes a été conçu pour vous procurer la chaleur et le confort dans votre salle-de-bains.

Pour mettre en marche le radiateur sèche-serviettes, positionnez la molette de sélection des modes **A** sur **ON**.

Positionnez la molette de réglage de la température **D** sur . Le voyant de chauffe **C** s'allume si la température ambiante est inférieure à celle désirée.

Attendez au minimum 6 heures pour que la température se stabilise.

Si la température de la pièce ne vous convient pas, repositionnez la molette de réglage de la température.

Pour mettre en veille le radiateur sèche-serviettes, positionnez la molette de sélection des modes **A** sur **OFF**.

Elever rapidement la température de la pièce : Utilisation de la fonction 2h Boost.

Pour activer la fonction 2h Boost, positionnez la molette de sélection des modes **A** sur **ON**, puis faites un appui d'environ 1 seconde sur cette même molette **A**. Si votre appui sur la molette est trop long, vous risquez de verrouiller les réglages (voir page 9).

Le voyant **B** s'allume. Le voyant de chauffe **C** est allumé.

Votre radiateur sèche-serviettes fonctionne au maximum de sa puissance pendant 2 heures, puis reprend son fonctionnement normal (*chauffe de la pièce à la température que vous avez choisi*).

Pour désactiver la fonction 2h Boost (avant la fin des 2 heures), appuyez de nouveau environ 1 seconde sur la molette **A**.

Le voyant **B** s'éteint.

Votre radiateur sèche-serviettes reprend son fonctionnement normal.

Elever rapidement et quotidiennement la température de la pièce : Utilisation de la fonction 24h Auto Chauffage.

Pour activer la fonction 24h Auto Chauffage, positionnez la molette de sélection des modes **A** sur .

Lorsque vous activez la fonction 24h Auto Chauffage, la fonction 2h Boost s'active.

Le voyant **B** s'allume. Le voyant de chauffe **C** est allumé.

Votre radiateur sèche-serviettes fonctionne au maximum de sa puissance pendant 2 heures, puis reprend son fonctionnement normal (*le même que sur ON*).

Vous pouvez à tout moment désactiver cette fonction avant la fin des 2h en appuyant environ 1 seconde sur la molette A.

La deuxième mise en route de la fonction 2h Boost se fera le lendemain 45 minutes avant l'heure programmée lors de la première mise en route, puis à cette même heure chaque jour de la semaine (et cela tant que la molette **A** est sur .

Exemple d'utilisation :

Vous souhaitez obtenir un confort optimal à 7h.

Le premier jour, à 7h, positionnez la molette de sélection des modes **A** sur . Votre radiateur sèche-serviettes se met à chauffer au maximum de sa puissance pendant 2 h puis reprend son fonctionnement normal au terme de ces 2h.

Le lendemain et les jours suivants, votre radiateur sèche-serviettes chauffera au maximum de sa puissance à 6h15 pour votre confort à 7h.

Pour activer la fonction 2h Boost en dehors des heures de la fonction 24h Auto Chauffage, appuyez environ 1 seconde sur la molette de sélection des modes **A**.

Le voyant **B** s'allume. Le voyant de chauffe **C** est allumé.

Votre radiateur sèche-serviettes fonctionne au maximum de sa puissance pendant 2 heures, puis reprend son fonctionnement normal (*le même que sur ON*).

Vous pouvez à tout moment désactiver cette fonction avant la fin des 2h en appuyant environ 1 seconde sur la molette A.

Pour désactiver la fonction 24h Auto Chauffage, changez la position de la molette de sélection des modes **A**.

Votre radiateur sèche-serviettes reprend son fonctionnement normal à la fin du cycle lancé (*le voyant B reste allumé jusqu'à la fin du cycle*). Pour arrêter le cycle immédiatement, mettez la molette **A** sur **OFF**.

La fonction 24h Auto Chauffage est désactivée.

Chauffer et sécher les serviettes : Utilisation de la fonction 24h Auto Séchage.

Pour activer la fonction 24h Auto Séchage, positionnez la molette de sélection des modes **A** sur .

Le voyant **B** s'allume.

Votre radiateur sèche-serviettes fonctionne modérément pendant 2h15, puis s'arrête de chauffer (le radiateur sèche-serviettes reste sous tension).

Vous pouvez à tout moment désactiver cette fonction en appuyant environ 1 seconde sur la molette **A**.

La fonction 24h Auto Séchage va se renouveler tous les jours de la semaine à la même heure.

La deuxième mise en route de la fonction 24h Auto Séchage se fera le lendemain 45 minutes avant l'heure programmée lors de la première mise en route, puis à cette même heure chaque jour de la semaine.

Exemple d'utilisation :

Vous souhaitez avoir des serviettes chaudes à 7h.

Le premier jour, à 7h, positionnez la molette de sélection des modes **A** sur . Votre radiateur sèche-serviettes se met à chauffer modérément pendant 2h15 puis s'arrête (il reste sous tension).

Le lendemain et les jours suivants, votre radiateur sèche-serviettes se remet en chauffe modérée à 6h15 pour chauffer vos serviettes pour 7h et les sécher ensuite jusqu'à la fin des 2h15.

Pour activer la fonction 24h Auto Séchage en dehors des heures programmées, appuyez environ 1 seconde sur la molette de sélection des modes **A**.

Le voyant **B** s'allume.

Votre radiateur sèche-serviettes fonctionne pendant 2h15, puis s'arrête de chauffer.

Vous pouvez à tout moment désactiver cette fonction avant la fin des 2h15 en appuyant sur la molette **A**.

Pour désactiver la fonction 24h Auto Séchage, changez la position de la molette **A**. Votre radiateur sèche-serviettes reprend son fonctionnement normal à la fin du cycle lancé (le voyant **B** reste allumé jusqu'à la fin du cycle). Pour arrêter le cycle immédiatement, mettez la molette **A** sur **OFF**.



La fonction 24h Auto Séchage est désactivée.

Verrouiller les commandes : Utilisation de la fonction Verrouillage.

Pour activer la fonction Verrouillage, appuyez plus de 3 secondes sur la molette de sélection des modes **A** puis relâchez. (la molette peut être sur toutes les positions sauf **OFF**).

Le voyant **B** clignote 5 fois : les réglages sont verrouillés.

La température préalablement choisie ne peut pas être modifiée.

L'utilisation de la fonction 2h Boost reste possible par un appui sur la molette **A** (dans le cas où la molette **A** était positionnée sur ON, sur  ou sur ).

Pour désactiver la fonction Verrouillage, appuyez plus de 3 secondes sur la molette de sélection des modes **A** puis relâchez. Le voyant **B** clignote 5 fois : les réglages sont deverrouillés.



Vous pouvez changer la position de la molette de sélection des modes **A**, mais ce changement ne sera pas pris en compte.

- Si vous changez la position de la molette de sélection des modes **A**, le voyant **B** clignote.
- Si vous changez la position de la molette de réglage de la température **D**, la température ne changera pas.

ÉTALONNER LA TEMPÉRATURE

Après plusieurs heures de chauffe, il est possible, en fonction de votre installation (*emplacement, puissance de votre radiateur sèche-serviettes par rapport au volume de votre pièce, isolation,...*), que vous releviez une température différente de celle affichée sur votre radiateur sèche-serviettes. Dans ce cas, vous pouvez étalonner la température affichée.

Ex : La molette D est positionnée sur 21° C. La température affichée sur votre thermomètre est de 20°C.

Tirez sur la couronne extérieure de la molette de réglage de la température **D** tout en maintenant la partie centrale.



Positionnez la couronne extérieure de la molette sur la température que vous avez relevée avec votre thermomètre (le changement de position peut aller de -3 °C à +3°C).

Enfoncez ensuite la couronne extérieure de la molette de réglage de la température dans sa position initiale.

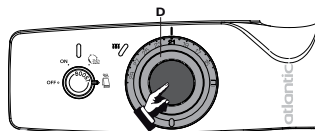
Le radiateur sèche-serviettes chauffera pour maintenir une température de 20°C.





Vous souhaitez mettre votre radiateur sèche-serviettes en mode Hors Gel :

En cas d'étalonnage, la position du pictogramme  se trouve modifiée, c'est-à-dire que la molette arrivée en butée ne sera plus sur le pictogramme , mais la température obtenue sera quand même une température de hors gel, soit 7°C (les deux derniers crans de la molette correspondent toujours au mode Hors Gel).

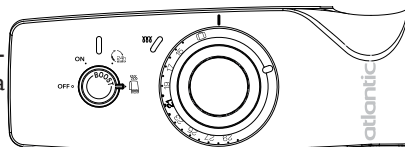
Dans l'exemple ci-dessus avec une valeur d'étalonnage à -1°C, la position de la molette arrive en butée après le pictogramme . Votre radiateur sèche-serviettes maintiendra une température de 7°C.



Autre exemple : La molette **D** est positionnée sur 21° C. La température affichée sur votre thermomètre est de 18°C. La valeur d'étalonnage sera donc de -3°C (3 crans).

Si vous souhaitez mettre votre radiateur sèche-serviettes en , vous devrez tourner votre molette jusqu'à la butée. Mais si vous alignez le pictogramme  avec le repère ▼, vous obtiendrez une température de 15°C.

Si votre valeur d'étalonnage est de +3°C, la butée de la molette sera sur 15°C, mais vous obtiendrez bien une température de hors gel à 7°C.

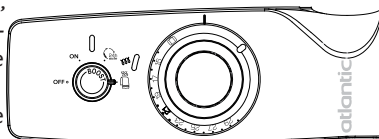

RETOUR AU RÉGLAGE DE BASE USINE

Votre radiateur sèche-serviettes vous offre la possibilité de revenir au réglage de base.

Tournez la molette de réglage de la température **D** jusqu'à la butée (dans le sens anti-horaire).

Tirez sur la couronne extérieure de la molette de réglage de la température **D** tout en maintenant la partie centrale.

Positionnez la couronne extérieure de la molette en alignant le repère ▼ avec le pictogramme .

Enfoncez ensuite la couronne extérieure de la molette de réglage de la température dans sa position initiale.

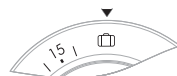
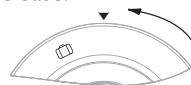

CONSEILS D'UTILISATION

F

- Il est inutile de mettre le radiateur sèche-serviettes au maximum, la température de la salle de bains ne montera pas plus vite.
 - Vous vous absentez plus de 48 heures : positionnez la molette de sélection des modes **A** sur **ON** et la molette de réglage de la température **D** sur .
- Votre radiateur sèche-serviettes maintiendra une température à 7° C ($\pm 3^{\circ}$ C).

ALERTE GEL

Votre appareil est équipé d'une fonction visant à vous alerter quand la température de votre pièce est inférieure à 3°C. Dans ce cas le témoin lumineux rouge **B** clignote. Nous vous recommandons de mettre votre appareil en mode Hors Gel  pour éviter tout risque de dégradation de votre pièce.



PROLONGER LA DURÉE DE VIE DE VOTRE APPAREIL

Afin d'augmenter la durée de vie de votre appareil et optimiser son fonctionnement, faites cette manipulation une fois par an :

- Eteignez l'appareil ;
- Veillez à enlever les serviettes de l'appareil, à protéger votre mur et vous même (port de lunette conseillé) ;
- Attendez au moins une heure (*temps de refroidissement*) ;
- Utilisez la clé fournie dans le kit du support mural et suivez les étapes:

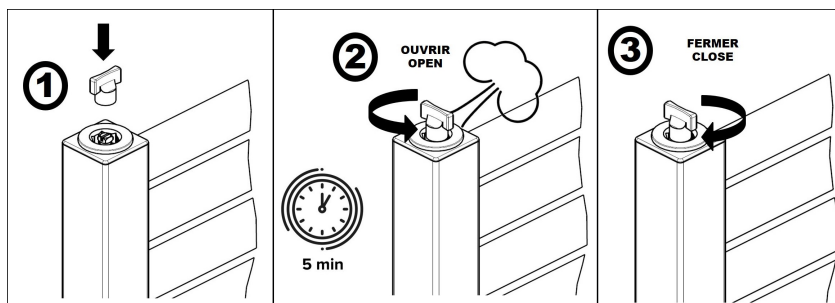

(photo non contractuelle)

Conservez la clé dans un endroit propre et sec (à température ambiante).

EN CAS DE PROBLÈME

Problèmes rencontrés	Vérifications à faire
Le radiateur sèche-serviettes ne chauffe pas.	<ul style="list-style-type: none"> - Assurez-vous que les disjoncteurs de l'installation sont enclenchés, ou bien que le délesteur (<i>si vous en avez un</i>) n'a pas coupé le fonctionnement du radiateur sèche-serviettes. - Vérifiez la température ambiante de la pièce : si elle est trop élevée, le voyant de chauffe C ne s'allume pas: le radiateur sèche-serviettes ne chauffe pas. - Eteignez, puis rallumez votre chauffage à l'aide de la molette de sélection des modes A : <ul style="list-style-type: none"> • Si le voyant C clignote en permanence (<i>clignotement en continu</i>): la sonde de mesure est détériorée. Consultez le service après-vente du fabricant pour procéder à son remplacement. - Assurez-vous que le radiateur sèche-serviettes n'est pas verrouillé en position Hors Gel. - Vérifiez que le radiateur sèche-serviettes n'est pas verrouillé sur une température faible. Si c'est le cas, déverrouillez le radiateur sèche-serviettes et augmentez la température à l'aide de la molette de température D (voir page 9).
Le radiateur sèche-serviettes chauffe tout le temps.	<ul style="list-style-type: none"> - Vérifiez que le radiateur sèche-serviettes n'est pas situé dans un courant d'air ou que le réglage de température n'a pas été modifié. - Il peut y avoir un aléa dans le réseau électrique. En cas de problème (<i>thermostat bloqué...</i>), coupez l'alimentation du radiateur sèche-serviettes (<i>fusible, disjoncteur</i>) pendant environ 10 minutes, puis rallumez-le. - Si le phénomène se reproduit fréquemment, faites contrôler l'alimentation par votre distributeur d'énergie. - Vérifiez que le radiateur sèche-serviettes n'est pas verrouillé sur une température trop élevée. Si c'est le cas, déverrouillez le radiateur sèche-serviettes et diminuez la température à l'aide de la molette de température D (voir page 9).
Le voyant B clignote.	<p>Vous avez verrouillé le radiateur sèche-serviettes et une personne a tenté de modifier son mode de fonctionnement.</p> <ul style="list-style-type: none"> - Soit vous déverrouillez le radiateur sèche-serviettes pour arrêter le clignotement et reprogrammer la fonction que vous souhaitez, - Soit vous regardez la position sur laquelle est la molette de sélection des modes A : <ul style="list-style-type: none"> - si elle est sur 24h Auto Chauffage, mettez-là sur ON ou sur 24h Auto Séchage. - si elle est sur ON, mettez-là sur 24h Auto Chauffage ou sur 24h Auto Séchage. - si elle est sur 24h Auto Séchage, mettez-là sur ON ou sur 24h Auto Chauffage. <p>Le clignotement s'arrêtera quand vous aurez mis le mode sur la position initiale lors du verrouillage.</p>

PROBLÈME RENCONTRÉ	VÉRIFICATION À FAIRE
Le voyant B clignote.	La température de votre pièce est inférieure à 3°C. Dans ce cas le témoin lumineux rouge B clignote. Nous vous recommandons de mettre votre appareil en mode Hors Gel pour éviter tout risque de dégradation de votre pièce.
Le radiateur sèche-serviettes est très chaud en surface.	Il est normal que l'appareil soit chaud lorsqu'il fonctionne, la température maximale de surface étant limitée conformément à la norme NF Electricité Performance. Si toutefois vous jugez que votre appareil est toujours trop chaud, vérifiez que la puissance est adaptée à la surface de votre pièce (<i>nous vous préconisons 50W / m²</i>) et que l'appareil n'est pas placé dans un courant d'air qui perturberait sa régulation.
Les derniers éléments hauts et bas sont plus tièdes que le reste de l'appareil.	- Pour le haut, les éléments supérieurs ne sont pas complètement remplis pour permettre la dilatation du fluide thermodynamique. Ils se réchauffent seulement par conduction. - Pour le bas, les éléments inférieurs canalisent le retour du fluide qui a transmis sa chaleur.
Le radiateur sèche-serviettes ne suit pas les ordres de programmation	- Assurez-vous de la bonne utilisation de la centrale de programmation (<i>se reporter à son manuel d'utilisation</i>).
La répétition journalière du mode 24h Auto Chauffage ne fonctionne pas.	- Vérifiez qu'il n'y a pas eu de coupure d'alimentation électrique. - Il se peut que la position de la molette de sélection des modes A ait été changée (<i>voir page 8</i>). - Vérifiez que la molette A n'a pas été positionnée sur OFF .
La répétition journalière du mode 24h Auto Chauffage ne démarre pas à l'heure souhaitée.	- Vérifiez qu'il n'y a pas eu de coupure d'alimentation électrique. - Vérifiez qu'il n'y a pas eu de changement d'heure Hiver / Été. - Vérifiez que la molette A n'a pas été positionnée sur OFF .
Mon radiateur sèche-serviettes maintient une température de 7°C alors que ma molette D est sur 15°C.	Vous avez dû étalonner la température de votre sèche-serviettes. Reportez-vous au paragraphe "Étalonner la température" page 10.
Des traces de salissures apparaissent sur le mur autour du radiateur sèche-serviettes.	Les salissures sont uniquement liées à la qualité de l'air ambiant (<i>bougie, fumée de cigarette, mauvaise ventilation, ...</i>).

CARACTÉRISTIQUE

Références du modèle	SFEG		
Caractéristique	Symbole	Valeur	Unité
Puissance thermique			
Puissance thermique nominale	P nom	0.5 à 1	kW
Puissance thermique minimale	P min	0.5	kW
Puissance thermique maximale continue	P max,c	1	kW
Consommation d'électricité auxiliaire			
A la puissance thermique nominale	el max	0.000	kW
A la puissance thermique nominale	el min	0.000	kW
En mode veille	el sb	0.000	kW
Type de contrôle de la puissance thermique / de la température de la pièce			
Caractéristique	Unité	Information complémentaire	
Contrôle électronique de la température de la pièce et programmateur hebdomadaire	oui		
Autres options de contrôle			
Contrôle de la température de la pièce, avec détecteur de présence	non (*)	(*) : sur modèles horizontaux et verticaux	
Contrôle de la température de la pièce, avec détection de fenêtre ouverte	non		
option de contrôle à distance	oui		
contrôle adaptif de l'activation	non		
limitation de la durée d'activation	non		
capteur à globe noir	non		
Coordonnées de contact	idem plaque signalétique		

Warning	16
Installing the device	17
Maintenance	19
Using the device	19
Calibrate the temperature	22
Returning to the original factory setting	23
Recommendations on use	23
Frost warning	23
Extending the device's lifetime	24
In case of problem	24
Characteristic	26
Warranty conditions	27
Waarschuwing	28
Het apparaat installeren	29
Onderhoud	31
Gebruik van het apparaat	31
Ijken van de temperatuur	34
Terug naar de basis fabrieksinstelling	35
Tips voor gebruik	35
Frost alert	35
Verlenging van de levensduur van het apparaat	36
Problemen oplossen	36
Karakteristiek	38
Garantievoorwaarden	39
Advertencia	40
Instalación del aparato	41
Mantenimiento	43
Utilización del aparato	43
Verificación de la temperatura	46
Vuelta al ajuste de base de fábrica	47
Consejos de utilización	47
Alerta congelante	47
Prolongar la vida útil del aparato	47
En caso de problemas	48
Característica	50
Condiciones de Garantía	51
Precauções de utilização	52
Instalação do aparelho	53
Manutenção preventiva	55
Utilização do aparelho	55
Calibração da temperatura	58
Voltar ao ajuste de base de fábrica	59
Conselhos de utilização	59
Gel alerta	59
Prolongar a duração de vida do aparelho	59
Em caso de problema	60
Característica	62
Condições de Garantia	63

GB

NL

SP

P

WARNING



Attention :
Surface très
chaude
Caution
hot surface

Caution, hot surface.

WARNING : Some parts of this product may become very hot and cause burns on contact. Special care must be taken if children and vulnerable adults are present.

- Children under 3 years must be kept away from this appliance, unless they are constantly supervised.
- Children between 3 and 8 years should only put the unit on or off , to provided that the latter has been placed or installed in a normal position and that these children have supervision or have received instructions on using the machine safely and understand the potential hazards. Children aged between 3 and 8 years must not connect or adjust or clean the device and perform maintenance or user.
- This unit can be used by older children at least 8 years and by people with physical, sensory or mental capabilities or lack of experience or knowledge , if they are monitored correctly or instructions for using the appliance safely were given to them and if the risks were apprehended. Children should not play with the appliance . Cleaning and maintenance by the user should not be performed by children without supervision.
- In order to avoid a hazard for very young children, this device should be installed so that the lowest heated rail is at least 600 mm above the floor.
- This device may only be plugged in or connected by an authorised person, according to valid regulations and rules.
- If power cable is damaged or too short, to avoid any danger it must be replaced by a qualified electrician using special tools.
- The user manual for the device is available from the after-sales department, on the number shown on the warranty form included with this manual.



Device carrying this symbol must never be disposed of with household waste, but must be collected separately for recycling. At the end of their life, products must be collected and recycled according to local regulations and ordinances.



When an device is installed at a higher altitude, the air output temperature rises (around 10° C per 1000 m rise in ground).

INSTALLING THE DEVICE

1) Location of the device

- This device was designed to be installed in residential premises. In any other case, please call your distributor.
- Installation must comply with the standards currently enforced in the country of use.
- Locate the device within minimum distances from obstacles.

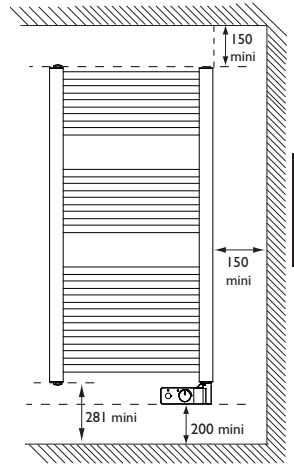

GB

Do not install the device in a draft likely to affect its control (under centralised mechanical ventilation, etc...).

**Do no install it under a fixed mains outlet.
Do not install shelf above the device.**

In order to avoid a hazard for very young children, this device should be installed so that the lowest heated rail is at least 600 mm above the floor.

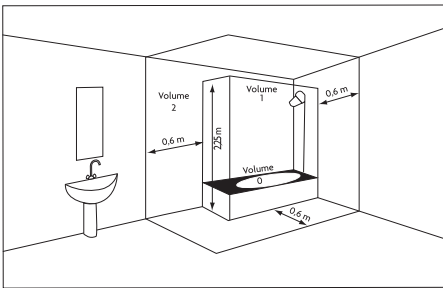

Volume 1	No electrical device
Volume 2	Electrical device IPX4 (Standard EN 60335-2-43 : 2003/A2: 2008)

2) Connecting the device

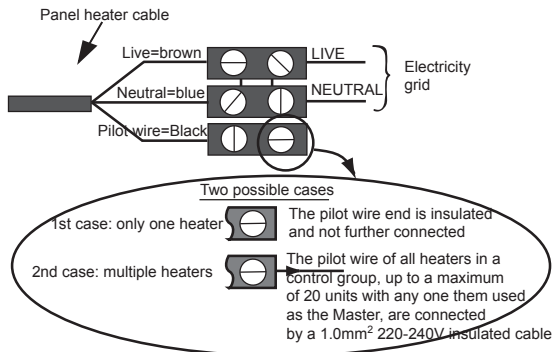

- The device must be supplied with 230V, 50Hz.
- Mains connection must be ensured using the 3-wire cable factory fitted to the heater, through a connecting box. In damp premises, such as bathrooms and kitchens, install the connecting box at least 25cm from the ground.
- The installation must comply with local national regulation. If in doubt, ask the national Atlantic distributor.
- Ground connection is forbidden.

Do not connect the pilot wire (black) to ground.

- If power cable is damaged or too short, to avoid any danger it must be replaced by a qualified electrician using special tools.
- If a heater pilots or is piloted by a 30mA differential (e.g. *bathroom*), the pilot wire supply must be protected on this differential.





3) Programming

The device can be controlled remotely if its pilot wire is connected to a device fitted with a programmer, a programming unit or an energy management unit.

This device must be installed with a remotely controllable programming system. This type of system can be connected via the pilot wire of the device.

Chart indicating the orders the device can receive over its pilot wire

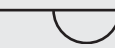
(to be measured between the pilot wire and the neutral).

Orders received	Current absent	Full alternance 230V	Negative half- alternance -115V	Positive half- alternance +115V
Ref/neutral oscilloscope				
Mode achieved	CONFORT	ECO	STANDBY	STOP LOAD SHEDDING
Heating temperature	CONFORT setting	3°C to 4°C below CONFORT setting	Standby temperature, about 7°C	Stopping the heating immediately. Can also be used for load shedding.

4) Maintenance



- Switch off the device before any maintenance is performed.
- To maintain the performance of the device, about twice per year, clear the dust.

Do not use abrasive products.

USING THE DEVICE

GB

Your device gives you the capability of using several functions:

- **The 2h Boost function**, which enables you quickly to raise your room's temperature. Your device will operate at maximum power for 2 hours.
- **The 24h Auto heating function** , which enables you to repeat the 2h Boost function every 24 hours. Your device will operate at maximum power for 2 hours every day of the week at the same time.
- **The 24h Auto Drying function** , which enables you to heat and dry your towels every day of the week at the same time. This is ideally used during mid-season; the device is set for moderate heat.
- **The Locking function** enables you to set the heating mode you have selected (e.g.: **ON mode**, temperature set with the wheel on ) . It is used to prevent inadvertent manipulation of the device (for instance by children, etc.).

Control box

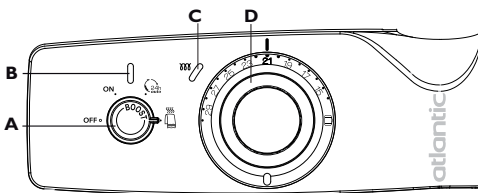

A Mode selection and control locking wheel.

B 2h Boost, 24h Auto heating, 24h Auto Drying and locking function operating light.

C Heating light

D Temperature setting wheel

Central programming control (see *programmer instructions*)

Centralised programming (via the *Pilot Wire*) enables you to make savings by programming temperature reductions when you wish, depending on the bathroom's period of use.

Switching on and finding the right heating temperature

The device is designed to provide the heat and comfort you require in your bathroom.

To switch on your device, position the mode selection wheel **A** to **ON**.

To set the device to standby mode, set the mode selection wheel **A** to **OFF**.

Position the temperature setting wheel **D** to . The heating light **C** lights up if the ambient temperature is less than that displayed.

Wait at least 6 hours for the temperature to stabilise.

If you are dissatisfied with the room's temperature, set the temperature setting wheel **D** to .

How to raise the room's temperature quickly : use of the 2h Boost function.

To activate the 2h Boost function, set the mode selection wheel **A** to **ON**; then hold down wheel **A** for approx. 1 second. If you press the wheel for too long, you risk locking the settings (see page 21). Light **B** comes on. The heating light **C** is lit.

Your device operates at maximum power for 2 hours and then returns to normal operation (*heating the room to the temperature you have chosen*).

To switch off the 2h Boost function (before 2 hours have expired), hold down wheel **A** again for approx. 1 second.

Light **B** goes out.

Your device resumes normal operation.

How to raise the room's temperature quickly every day : how to use the 24h Auto heating function.

To activate the 24h Auto function, set the mode selection wheel **A** to .

When you activate the 24h Auto function, the 2h Boost function comes on.

Light **B** comes on. The heating light **C** is lit.

Your device operates at maximum power for 2 hours and then returns to normal operation (*the same as when set to ON*).

You can switch off this function before two hours have expired by holding down wheel A for approx. 1 second.

The 2h Boost function comes on for a second time the following day 45 minutes before the programmed time for the initial start and then at the same time every day of the week.

Example of use :

You wish to have your optimum comfort temperature at 7 AM.

On the first day, at 7AM, set the mode selection A to . Your device starts to heat at maximum power for 2 hours and then resumes normal operation after 2 hours.

On the following day and the days after, your device will heat at full power at 6:15 AM to provide your comfortable temperature at 7 AM.

To activate the 2h Boost function outside the set hours for the 24h Auto function, press for approx. 1 second the mode selection wheel **A**.
Light **B** comes on. The heating light **C** is lit.
Your device operates at maximum power for 2 hours and then returns to normal operation (*the same as when set to **ON***).
*You can switch off this function before the two hours have expired by holding down wheel **A** for approx. 1 second.*

To switch off the 24h Auto function, change the position of the mode selection wheel **A**.
Your device resumes normal operation at the end of the cycle started (*the light stays on **B** until the end of the cycle*).
To stop the cycle immediately, turn the wheel **A** to **OFF**.
The 24h Auto function is deactivated.

GB

Heating and drying towels: how to use the 24h Auto Drying function.

To activate the 24h Auto Drying function, set the mode selection wheel **A** to .

Light **B** comes on.
Your device operates at medium power for 2h 15 min and then stops heating (*the device remains **ON***).
*You can deactivate the function at any time with a 1-second press on the selection wheel **A**.*
The 24h Auto drying function will repeat the cycle every day of the week at the same time.
The second time that the 24h Auto drying function starts up will be the following day, 45 minutes before the time programmed when you first activated the function and then at the same earlier time every day of the week.

Example of use:

You wish to have warm towels at 7 AM.

On the first day, at 7AM, set the mode selection wheel **A** to . Your device starts to heat at medium power for 2h 15 min and then stops (*it remains **ON***).

On the following day and the days thereafter, your device starts to heat at medium power at 6:15 AM to heat your towels for 7 AM and then dry them afterwards until the end of the 2h 15 min period.

To activate the 24h Auto Drying function outside the programmed time, hold down the mode selection wheel **A** for 1 second.

Light **B** comes on.
Your device operates for 2h 15 min and then stops heating.
*You can deactivate this function at any time before the 2h 15 min period has expired by pressing the selection wheel **A**.*

To deactivate the 24h Auto drying function, change the position of the mode selection wheel **A**. Your device resumes normal operation at the end of the cycle started (*the light stays on **B** until the end of the cycle*).

To stop the cycle immediately, turn the wheel **A** to **OFF**.
The 24h Auto Drying function is deactivated.



Locking the controls: how to use the Locking function

This function enables you to lock the heating mode you have selected (e.g.: mode **ON**, temperature set with the wheel on ). It is used to prevent any untimely operation of the device (by children, etc.).

To activate the Locking function, hold down the mode selection wheel **A** for more than 3 seconds and release (the wheel may be at any position except **OFF**).

Light **B** flashes 5 times: the settings are locked.

The beforehand selected temperature cannot be altered.

You can still use the 2h Boost function by pressing wheel **A** (if the wheel **A** were set to **ON** or  or ).

To switch off the Locking function, hold down the mode selection wheel **A** for more than 3 seconds and release. Light **B** flashes 5 times: the settings are locked.

You can change the position of the mode selection wheel **A** but any changes will not be registered.



- If you change the position of the mode selection wheel **A**, light **B** flashes.
- If you change the position of the temperature setting wheel **D**, the temperature will not change.

CALIBRATE THE TEMPERATURE

After several hours of heating up, depending on your installation (the position of your device and its output in relation to the volume of your room, the insulation level,...) you may record a different temperature than the one shown on your device. In this case, you can calibrate the temperature displayed.

E.g.: The wheel **D** is set to 21° C. The temperature displayed on your thermometer is 20° C.

Pull the outer ring of the temperature-setting wheel **D** while holding in the central part.



Set the wheel's outer ring to the temperature that you have recorded with your thermometer (you can change the position by -3° C to +3° C).

Then push the wheel's outer ring back to its initial position.

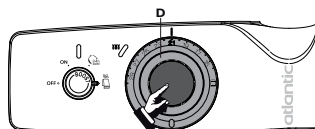
The device will heat up to maintain a temperature of 20° C.



If you wish to set your device to Frost-free Mode :



If you calibrate the temperature setting, the position of the pictogram  will be altered, i.e. the wheel will reach the end stop no longer on the pictogram , but the temperature obtained will still be a frost-free temperature, i.e. 7° C (the last two notches on the wheel always correspond to Frost-free Mode).

In the above example, with a calibration value of -1° C, the wheel's position reaches the end stop after the pictogram .

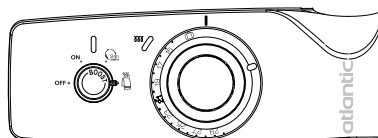
Your device will maintain a temperature of 7° C.



Another example : The wheel **D** is set to 21°C. The temperature displayed on your thermometer is 18°C. The calibration value will therefore be -3°C (3 notches).

If you wish to set your device to , you must turn the wheel up to the end stop. But if you align the pictogram  with the mark

▼, you will obtain a temperature of 15°C.

If your calibration value is +3°C, the wheel's end stop will be on 15°C, but you will still have a Frost-free temperature of 7°C.

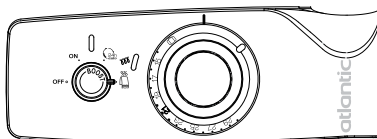

GB

RETURNING TO THE ORIGINAL FACTORY SETTING

Your device provides you with the possibility of returning to the original factory setting.

Turn the temperature-setting wheel **D** up to the end stop (*anti-clockwise*).

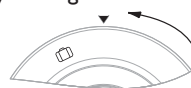

Pull the wheel's outer ring **D** while holding in the central part.

Set the outer ring to align the mark ▼ with the pictogram  .

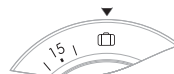

Then push the wheel's outer ring back to its initial position.

RECOMMENDATIONS OF USE

- It is useless to set the device to maximum power, the bathroom temperature will not rise any faster.
 - If you will be away for more than 48 hours : set the mode selection wheel **A** to **ON** and the temperature setting wheel **D** to .
- Your device will keep the temperature at 7°C (±3° C).

FROST WARNING

Your device is equipped with a function to alert you when your room temperature is below 3°C. In this case the red light **B** flashes.



We recommend that you put your device in  mode to avoid any risk of damage to your room.

EXTENDING THE DEVICE'S LIFETIME

Perform this operation once per year to increase your device's lifetime and optimise its operation:
Switch the device off:

Wait at least one hour (cool-down time);

Be sure to remove towels from the device, protect your wall and yourself (wearing recommended glasses);

Use the key provided in the wall support kit and follow the steps.

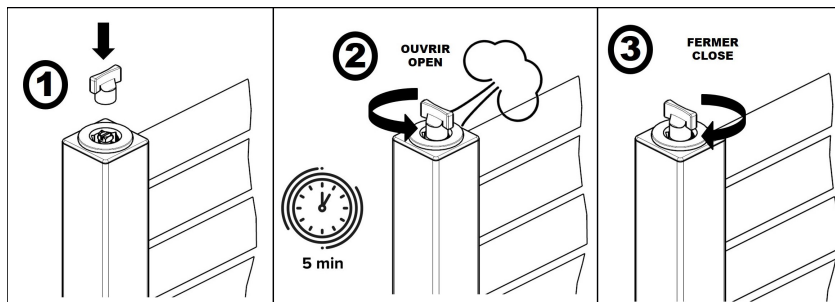

Store the key in a clean and dry place (at ambient temperature).

IN CASE OF PROBLEM

Problems Encountered	Checks to be made
The device does not heat	<ul style="list-style-type: none"> - Ensure that the main circuit breakers are closed or that the overload cut-out has not cut off the supply to the advice. - Check the air temperature in the room : if it is too high, the heating light C does not come on: the device does not heat. - Switch your heating OFF and then ON again with the mode selection wheel A : <ul style="list-style-type: none"> • If the indicator light C flashes constantly (<i>continuous flashing</i>): the measuring sensor is defective. Contact the manufacturer's local After-Sales service in order to replace it. - Ensure that the device is not locked in the Frost-Free position. - Check that the device is not locked onto a low temperature. If this is the case, unlock the device and increase the temperature using the temperature setting wheel D (see page 21).
The device heats all the time	<ul style="list-style-type: none"> - Check that the device is not located in a draft or that the temperature setting has not been changed. - There may be a fluctuation in the electricity supply. If you experience a problem (<i>thermostat locked, ...</i>), cut off the electricity supply to the towel-dryer (<i>via the fuse or circuit breaker</i>) for approx. 10 minutes and the switch it on again. - If you encounter the same phenomenon frequently, have your power supply checked by your local utility. - Check that the device is not locked onto too high a temperature. If this is the case, unlock the device and reduce the temperature using the temperature setting wheel D (see page 21).

IN CASE OF PROBLEM

Problems Encountered	Checks to be made
<p>The indicator light B flashes.</p>	<p>You have locked the device and someone has tried to alter its operating mode.</p> <ul style="list-style-type: none"> - Either unlock the device to stop the light from flashing and reprogramme it for the desired function, - Or check the position to which the mode selection wheel A has been set: <ul style="list-style-type: none"> - If it is set to 24h Auto Heating, set it to ON or 24h Auto Drying. - If it is set to ON, set it to 24h Auto Heating or 24h Auto Drying. - If it is set to 24h Auto drying, set it to ON or 24h Auto Heating. <p>The light will stop flashing when you set the mode to the position where it had initially been locked.</p> <p>Your room temperature is below 3°C. We recommend that you put your device in Frost mode to avoid any risk of damage to your room.</p>
<p>The surface of the device is very hot.</p>	<p>It is normal for the device to be hot when it is operating; the maximum surface temperature is limited in accordance with the prevailing standard. If, nevertheless, you think your device is always too hot, check that the output is suitable for the size of your room (<i>we recommend 50W / m³</i>) and that the device is not located in a draft interfering with its automatic controls. The last elements, top and bottom, are more tepid than the rest of the device.</p>
<p>The last elements, top and bottom, are more tepid than the rest of the device</p>	<ul style="list-style-type: none"> - In the case of the top one, the upper elements are not completely filled to allow for expansion of the thermodynamic fluid. They heat up only by conduction. - In the case of the bottom one, the lower elements channel the returning fluid after it has transmitted its heat.
<p>24h Auto mode does not repeat every day.</p>	<ul style="list-style-type: none"> - Check that the electricity supply has not been interrupted at any time. The position of the mode selection wheel A may have been changed (<i>refer to the section on page 20</i>). - Check that the wheel A was not set to OFF.
<p>The device does not follow the programming instructions</p>	<ul style="list-style-type: none"> - Ensure that the programmer is being used correctly (<i>please refer to the User's Manual</i>).
<p>Repetition of 24h Auto mode does not start at the desired time.</p>	<ul style="list-style-type: none"> - Check whether the electricity supply has been cut off at any time. - Check whether there has been a changeover from Summer to Winter time or vice versa. - Check that the wheel A was not set to OFF.

GB

CHARACTERISTIC

Model references	SFEG		
Caractéristique	Symbol	Value	Unit
Heat output			
Rated heat output	P nom	0.5 to 1	kW
Minimum heat output	P min	0.5	kW
Maximum continuous heat output	P max,c	1	kW
Auxiliary electricity consumption			
At rated heat output	el max	0.000	kW
At minimum heat output	el min	0.000	kW
In standby mode	el sb	0	kW
Type of heat output / room temperature check			
Characteristic	Unit	Additional information	
Electronic room temperature check and weekly programmer	yes		
Other inspection options			
Room temperature check, with presence detector.	no	(*) : On horizontal and vertical models	
Room temperature check, with open window detector.	no		
Remote control option.	yes		
Adaptive activation control.	no		
Activation time limiter.	no		
Black globe sensor.	no		
Contact details	Idem information label		

WARRANTY CONDITIONS

KEEP THIS DOCUMENT IN A SAFE PLACE

(To be presented by the user only in the event of a claim)

- The guarantee period is two years from the date of installation or purchase and may not exceed 30 months from the date of manufacture in the absence of a receipt.
- The guarantee covers the replacement and supply of components recognised as being defective, excluding any damages or interest.
- The user is responsible for any labour or transport costs.
- The guarantee does not cover any damage arising from improper installation, abnormal use or non-observance of the requirements of the said instructions for installation and use .
- The stipulations of the present guarantee conditions do not exclude any of the purchaser's legal rights of guarantee against faults or hidden defects, which are applicable in all cases under the stipulations of Articles 1641 of the Civil Code.
- Present this certificate to your distributor or installer only in the event of a claim, together with your purchase invoice.

GB

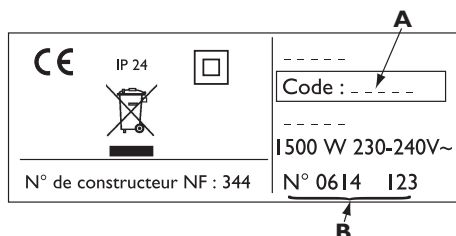

SERIAL NUMBER* (A):
TYPE OF DEVICE* (B):
CUSTOMER'S NAME AND ADDRESS:

*This information can be found on the information plate situated on the left-hand side of the device.

FOR SALES IN AUSTRALIA

ATLANTIC AUSTRALASIA PTY LTD
4/13-25 Church Street
Hawthorn, Victoria 3122
Australia Web: www.atlantics.com.au

Free Call: 1800 677 857
Phone: 03 9852 9599
Fax: 03 9852 9844

FOR SALES IN THE U.K

ATLANTIC UK Limited
The Old Mill
Mill Lane e-mail: sales@atlantic-uk.co.uk
Uckfield
East Sussex TN22 5AA

Phone: 01825 767474
Fax: 01825 767478

FOR SALES IN NEW ZEALAND

ATLANTIC AUSTRALASIA
Website: www.atlantics.co.nz

Phone: 0800 422 000
Fax: 0011 64 43 800 509

OTHER COUNTRIES

ATLANTIC INTERNATIONAL

Phone: 00 33 146836000



WAARSCHUWING



Attention :
Surface très
chaude
Caution
hot surface

Waarschuwing gebied erg warm / heet gebied Borg:
Delen van dit product kunnen heet en brandwonden veroorzaken. Moeten bijzondere aandacht besteden aan de aanwezigheid van kinderen en kwetsbare mensen.

- Het moet weg behalve onder continu toezicht te houden van dit toestel kinderen onder de 3 jaar.
- Kinderen tussen 3 en 8 jaar mogen alleen het apparaat in- of uitschakelen op voorwaarde dat deze laatste is geplaatst of geïnstalleerd in een normale positie en dat deze kinderen toegang hebben en veiligheidsinstructies gekregen betreffende het gebruik van de machine en de gevaren er mogelijk van begrepen hebben. Kinderen tussen 3 en 8 jaar mogen het apparaat niet aansluiten of aanpassen of reinigen en uitvoeren van het onderhoud.
- Dit apparaat kan worden gebruikt door kinderen van minstens 8 jaar en door mensen met lichamelijke, zintuiglijke of verstandelijke vermogens of gebrek aan ervaring of kennis, zij (als) een behoorlijk toezicht (s) of instructies met behulp van de aangegeven veiligheidsrisico's van het toestel. Kinderen mogen niet met het apparaat spelen. Reiniging en onderhoud door de gebruiker dient niet te worden uitgevoerd door kinderen zonder toezicht.
- Om alle gevaar voor jonge kinderen te vermijden is het aangeraden om het apparaat zodanig te plaatsen dat de onderste verwarmingsbaar minstens 600 mm van de grond verwijderd is.
- Dit apparaat moet worden aangesloten of aangesloten volgens de regels en normen van toepassing, door een bevoegd persoon.
- De gebruiker van dit product is verkrijgbaar door contact op de after-sales nummer op de garantiekaart in deze handleiding service.
- Indien de voedingskabel beschadigd is, moet het worden vervangen door de fabrikant, zijn klantenservice of personen met vergelijkbare kwalificaties om gevaar te voorkomen.

	<p>Apparaten met dit symbool mag niet worden weggegooid bij het huishoudelijk afval, maar moeten gescheiden en gerecycled worden ingezameld. De inzameling en recycling van afgedankte moeten worden uitgevoerd in overeenstemming met de lokale overheden (WEEE 2002/96/EC).</p>
	<p>De installatie van een grote hoogte zal een stijging van de temperatuur van de lucht uitlaat (ongeveer $10^{\circ} C$ per 1000 m hoogte).</p>

HET APPARAAT INSTALLEREN

1) Waar moet u het apparaat installeren?

- Dit apparaat is ontworpen om te worden geïnstalleerd in een woning. Raadpleeg uw verdeler in alle andere gevallen.
- Het apparaat moet worden geïnstalleerd volgens het boekje en de geldende normen in het land van bestemming.
- Volg de instructies voor de minimaal vereiste ruimte rondom het apparaat.
- Do plank niet installeren boven de apparaat.

Het apparaat niet op de volgende plaatsen installeren:

- In de tocht, omdat hierdoor de temperatuurregeling verstoord zou kunnen worden (*bijv. onder een centraal mechanisch ventilatiesysteem enz.*).
- Onder een vaste contactdoos.
- Om alle gevaar voor jonge kinderen te vermijden is het aangeraden om het apparaat zodanig te plaatsen dat de onderste verwarmingsbaar minstens 600 mm van de grond verwijderd is.

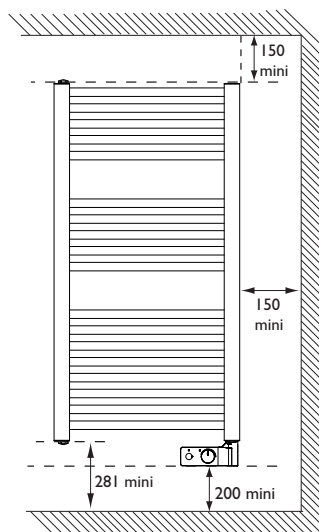

NL

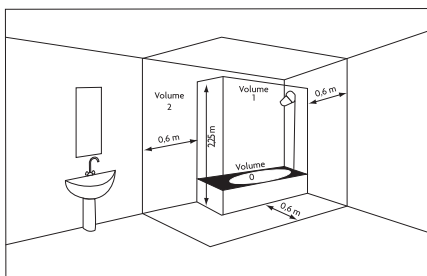

Volume 1	Geen elektrische apparaten
Volume 2	Elektrische apparaten IPX4 (Norm EN 60335-2-43 : 2003/A2: 2008)

2) Het apparaat aansluiten

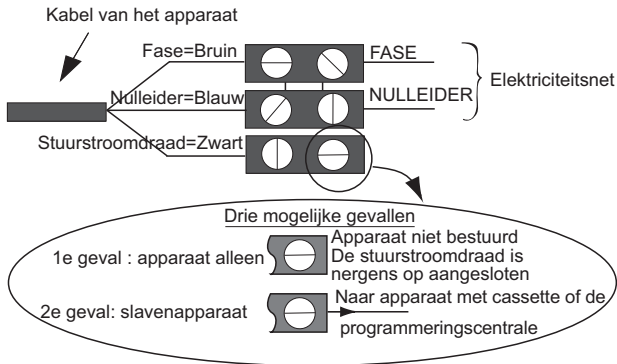

- Het apparaat moet worden gevoed met 230 V 50Hz.
- Het apparaat wordt aangesloten op de netspanning met behulp van een 3-aderige kabel door middel van een aansluitkast. In vochtige ruimten zoals badkamers en keukens, moet de aansluitkast op een hoogte van minstens 25 cm van de vloer worden geïnstalleerd.
- De installatie moet voldoen aan de lokale nationale regelgeving.
- Het is verboden om het apparaat te aarden.

Nooit de hulpdraad (zwart) van het apparaat aarden.

- Indien de voedingskabel beschadigd is, moet hij ter voorkoming van elk risico, worden vervangen door een gekwalificeerde persoon.
- Als een sturend of bestuurd apparaat wordt beschermd door een differentieel van 30mA (*badkamer*), dan moet de voeding van de stuurdraad op dit differentieel worden beveiligd.



3) Programmering

Het apparaat kan op afstand worden aangestuurd als de stuurdraad is aangesloten op een apparaat met scheduler, een programma-eenheid of een energiebeheerder.

Dit apparaat moet worden geïnstalleerd met een op afstand bestuurbare programmeersysteem. Dit type systeem kan worden verbonden door de hulpdraad van het apparaat.

Tabel van de commando's die het apparaat kan ontvangen via de stuurdraad

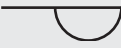
(te meten tussen de stuurdraad en de neutrale geleider).

Ontvangen commando's	Geen stroom	Volledige halve golf 230V	Negatieve halve golf -115V	Positieve halve golf +115V
Oscilloscoop Ref/Neutraal	—			
Ingestelde methode	COMFORT	ECO	VORSTVRIJ	UIT TIJDELIJKE STROOMAF
Verwarmingstemperatuur	COMFORT instelling	Verlaging van 3°C ten opzichte van de COMFORT instelling	Vorstvrij temperatuur van ongeveer 7°C	Onmiddellijk uitzetten van de verwarming. Kan ook worden gebruikt voor tijdelijke stroomafsluiting



4) Onderhoud

Om het prestatievermogen van het apparaat veilig te stellen, is het nodig dat u het ongeveer twee keer per jaar van stof ontdoet.

Nooit schurende producten gebruiken.

GEBRUIK VAN HET APPARAAT

Het apparaat biedt meerdere functies :

- **Functie 2u Boost**, deze functie stelt u in de gelegenheid de temperatuur in het vertrek snel op te voeren. Het apparaat draait twee uur lang op zijn maximale vermogen.
- **Functie 24uAuto Verwarming** , met deze functie wordt de 2u Boost functie om de 24 uur herhaald. Het apparaat draait twee uur lang op zijn maximale vermogen en dit iedere dag van de week op hetzelfde tijdstip.
- **Functie 24u Auto Drogen** , deze functie maakt het u mogelijk uw handdoeken iedere dag van de week op hetzelfde tijdstip te drogen. Deze functie is ideaal te gebruiken in het voor- of najaar als het apparaat in de gematigde modus staat.
- **Functie Vergrendeling**, deze functie maakt het u mogelijk de door u gekozen verwarmingsmodus vast te leggen (bv: modus **ON**, temperatuur ingesteld met het knopje op ). Deze functie wordt gebruikt om te voorkomen dat het apparaat per ongeluk ontregeld wordt (kinderen...).

Bedieningskast

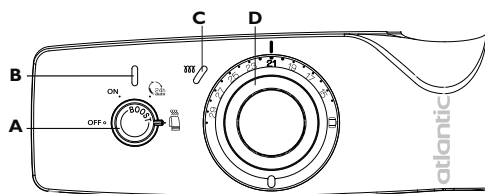

- A** Selectieknop modi en Vergrendeling van de bediening.
- B** Controlelampje werking van de functies 2u Boost, 24u Auto Verwarming, 24h Auto Drogen et Vergrendeling.
- C** Controlelampje verwarming.
- D** Instelknop van de temperatuur.

Bediening via gecentraliseerde programmering (zie handleiding programmeergelaar)

De gecentraliseerde programmering (via de *Pilootdraad*) maakt het u mogelijk energiekosten te besparen door de temperatuur lager in te stellen op de door u gekozen tijdstippen, naar gelang het moment waarop de badkamer niet wordt gebruikt.

Inwerkingstelling en het vinden van de juiste verwarmingstemperatuur.

Dit apparaat is ontworpen om u warmte en comfort te verschaffen in uw badkamer.

Om het apparaat in werking te stellen, moet u het modus selectieknopje **A** op **ON** zetten.

De temperatuur instelknop **D** op  zetten. Het controlelampje van de verwarming **C** gaat branden als de omgevingstemperatuur lager is dan de gewenste temperatuur.

U moet op zijn minst 6 uur wachten totdat de temperatuur stabiel is.

Als de temperatuur van het vertrek niet naar wens is, moet u de temperatuur instelknop opnieuw instellen.

Om het apparaat in stand-by te zetten, moet u het modus selectieknopje **A** op **OFF** zetten.

Snel opvoeren van de temperatuur in het vertrek : Gebruik van de functie 2u Boost.

Om de functie 2u Boost aan te zetten, moet u het modus selectieknopje **A** op **ON** zetten en dan 1 seconde lang opnieuw drukken op dit knopje **A**. Maar als u te lang op dit knopje drukt, kan het gebeuren dat u de instellingen vergrendelt (zie *bladzijde 33*).

Het controlelampje **B** licht op. Het controlelampje van de verwarming **C** brandt.

Het apparaat zal 2 uur lang draaien op zijn volle vermogen en gaat dan terug naar zijn normale werking (verwarming van het vertrek op de door u gekozen temperatuur).

Om de functie 2u Boost uit te zetten (voor het verstrijken van de 2 uur cyclus), moet u ongeveer 1 seconde lang drukken op het knopje **A**.

Het controlelampje **B** gaat uit.

Het apparaat gaat terug naar zijn normale werking.

Snel, en dagelijks, de temperatuur van het vertrek opvoeren : Gebruik van de functie 24u Auto Verwarming.

Om de functie 24u Auto Verwarming aan te zetten, moet u het modus selectieknopje **A** op  zetten.

Als u de functie 24u Auto Verwarming aanzet, wordt de functie 2u Boost geactiveerd.

Het controlelampje **B** licht op. Het controlelampje van de verwarming **C** brandt.

Het apparaat zal 2 uur lang draaien op zijn volle vermogen en gaat dan terug naar zijn normale werking (zelfde als op **ON**).

*U kunt deze functie op ieder willekeurig moment uitzetten voor het verstrijken van de 2 uur, door ongeveer 1 seconde lang te drukken op het knopje **A**.*

De volgende dag gaat de functie 2u Boost van start 45 minuten voor het tijdstip geprogrammeerd tijdens de eerste inwerkingstelling en vervolgens op hetzelfde tijdstip iedere dag van de week (en dit zolang het knopje **A** op  blijft staan).

Gebruiksvoorbeeld :

U wenst een optimaal comfort om 7 uur.

De eerste dag, om 7 uur, moet u het modus selectieknopje **A** op  zetten. Het apparaat gaat dan 2 uur lang draaien op zijn volle vermogen en gaat terug naar zijn normale werking na het verstrijken van deze 2 uren.

De volgende dag, en de dagen erop, gaat het apparaat op zijn volle vermogen aan om 6.15 uur voor een optimaal comfort om 7 uur.

Activeren van de functie 2u Boost buiten de uren van de functie 24u Auto Verwarming, door ongeveer 1 seconde u moet drukken op het modus selectieknopje **A**.

Het controlelampje **B** licht op. Het controlelampje van de verwarming **C** brandt.

Het apparaat zal 2 uur lang draaien op zijn volle vermogen en gaat dan terug naar zijn normale werking (zelfde als op **ON**).

*U kunt deze functie op ieder willekeurig moment uitzetten voor het verstrijken van deze 2 uren door ongeveer 1 seconde lang te drukken op het knopje **A**.*

Om de functie 24u Auto Verwarming uit te zetten, moet u de stand van het modus selectieknopje **A** wijzigen.

Het apparaat gaat terug naar zijn normale werking aan het einde van de cyclus begonnen (het lampje blijft branden **B** tot aan het einde van de cyclus).

Onmiddellijk te stoppen de cyclus, draai de knop **A** op **OFF**.

De functie 24u Auto Verwarming is uitgezet.

Handdoeken verwarmen en drogen: Gebruik van de functie 24u Auto Drogen.

Om de functie 24u Auto Drogen aan te zetten, moet u het modus selectieknopje **A** op  zetten.

Het controlelampje **B** licht op.

Het apparaat gaat in de gematigde verwarmingsmodus 2.15 uur lang en dan stopt de verwarming (maar het apparaat blijft wel onder spanning staan).

U kunt deze functie op ieder willekeurig moment uitzetten door ongeveer 1 seconde lang te drukken op het knopje **A**.

De functie 24u Auto Drogen treedt iedere dag van de week op hetzelfde tijdstip in werking.

De tweede keer, dus de volgende dag, treedt de functie 24u Auto Drogen in werking 45 minuten voor het tijdstip geprogrammeerd op de eerste inwerkingstelling en vervolgens op hetzelfde tijdstip iedere volgende dag van de week.

Gebruiksvoorbeeld :

U wenst dat uw handdoeken om 7 uur warm zijn.

De eerste dag, om 7 uur, moet u het modus selectieknopje **A** op  zetten. Het apparaat gaat in de gematigde verwarmingsmodus 2.15 uur lang en gaat dan uit (maar blijft onder spanning staan).

De volgende dag, en de dagen erop, gaat het apparaat in de gematigde verwarmingsmodus om 6.15 uur om ervoor te zorgen dat uw handdoeken warm zijn om 7 uur en om ze te daarna te drogen tot aan het verstrijken van de periode van 2.15 uur.

Om de functie 24u Auto Drogen aan te zetten buiten de geprogrammeerde tijdstippen, moet u ongeveer 1 seconde lang drukken op het modus selectieknopje **A**.

Het controlelampje **B** licht op.

Het apparaat treedt 2.15 uur lang in werking en verwarmt daarna niet meer.

*U kunt deze functie op ieder willekeurig moment voor het verstrijken van de 2.15 uren uitzetten door te drukken op het knopje **A**.*

Om de functie 24u Auto Drogen uit te zetten, moet u de stand van het knopje **A** wijzigen. Het apparaat gaat terug naar zijn normale werking aan het einde van de cyclus begonnen (het lampje blijft branden **B** tot aan het einde van de cyclus).

Onmiddellijk te stoppen de cyclus, draai de knop **A** op **OFF**.



De functie 24u Auto Drogen is uitgezet.

Vergrendelen van de bedieningsorganen: Gebruik van de functie Vergrendeling.

Om de functie Vergrendeling aan te zetten, moet u langer dan 3 seconden lang drukken op het modus selectieknopje **A** en laat. (het knopje mag op alle standen staan met uitzondering van de stand **OFF**).

Het controlelampje **B** knippert 5 keer: de instellingen zijn nu vergrendeld.

De gekozen temperatuur kan niet gewijzigd worden.

De functie 2u Boost kan nog wel gebruikt worden door te drukken op het knopje **A** (indien het knopje **A** op **ON** of op  of op  stand).

Om de functie Vergrendeling uit te zetten, moet u langer dan 3 seconden drukken op het modus selectieknopje **A** en laat. Het controlelampje **B** knippert 5 keer: de instellingen zijn nu ontgrendeld.

U kunt de stand van het modus selectieknopje **A** wijzigen maar deze wijziging zal niet doorgevoerd worden.



- Als u de stand van het modus selectieknopje **A** wijzigt, gaat het controlelampje **B** knipperen.
- Als u de stand van het temperatuur instelknopje **D** wijzigt, zal de temperatuur niet veranderen.

IJKEN VAN DE TEMPERAATUUR

Na meerdere uren verwarming, is het mogelijk naar gelang de installatie bij u thuis (plaats, vermogen van de radiator ten opzichte van het volume van het vertrek, isolatie...), dat de temperatuur aangegeven op de thermometer verschilt van die aangegeven op de apparaat. In dit geval kunt u de temperatuur op het scherm ijkten.

*Ex: Het knopje **D** staat op 21°C. De temperatuur op de thermometer bedraagt 20°C.*

Trek aan het buitenwielletje van het temperatuur stelknopje **D** terwijl u het centrale gedeelte vasthoudt.

Zet dan het buitenwielletje op de temperatuur die door de thermometer wordt aangegeven (de wijziging van de stand kan gaan van -3 °C tot +3°C).

Dan het buitenwielletje van het temperatuur stelknopje terug drukken naar zijn oorspronkelijke stand.

Het apparaat zal gaan verwarmen om een temperatuur van 20°C in stand te houden.

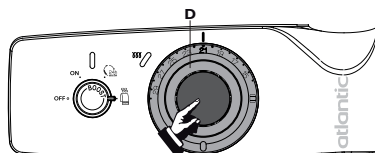



U wilt de radiator in de Vorstvrije modus zetten :

Als u de temperatuur heeft geijkt, zal de stand van het pictogram  gewijzigd worden, te weten dat

het knopje in de aanslag is gezet en niet meer staat op het pictogram  , zij het dat de verkregen temperatuur desondanks een vorstvrije temperatuur zal zijn, te weten 7°C (de laatste twee standen van het knopje komen altijd overeen met de Vorstvrije Modus).

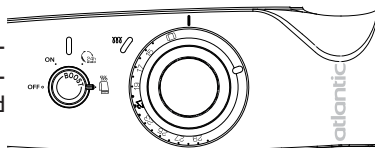
In het hierboven staande voorbeeld met een ijk waarde van -1°C, komt het knopje in de aanslag te staan achter het pictogram  Het apparaat zal een temperatuur van 7°C in stand houden.



Ander voorbeeld : Het knopje **D** staat op 21 °C. De temperatuur op de thermometer geeft 18°C aan. De ijk waarde bedraagt du -3°C (3 standen). Indien u het apparaat op wenst te zetten  , moet u het knopje

draaien tot aan de aanslag. Maar als u het pictogram  in lijn zet met het merkteken ▼, verkrijgt u een temperatuur van 15°C.

Als de ijk waarde +3°C bedraagt, staat de aanslag van het knopje op 15°C, maar krijgt u een vorstvrije temperatuur van 7°C.

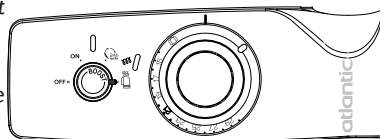

TERUG NAAR DE BASIS FABRIEKINSTELLING

Het apparaat biedt de mogelijkheid terug te gaan naar de basis instelling.

Draai het temperatuur stelknopje D tot aan de aanslag (tegen de klok in).

Trek aan het buitenwieletje van het stelknopje **D** terwijl u het centrale gedeelte vasthoudt.

Draai nu het buitenwieletje van het knopje totdat het merkteken ▼ in lijn staat met het pictogram .

Druk dan het buitenwieletje van het temperatuur stelknopje terug in zijn oorspronkelijke stand.

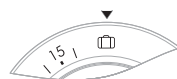
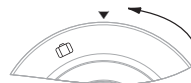

TIPS VOOR GEBRUIK

- Het heeft geen zin om het apparaat in zijn maximale stand te laten staan, de temperatuur van de badkamer zal niet sneller omhoog gaan.
 - Als u langer dan 48 uur niet thuis bent: zet het modus selectieknopje **A** op **ON** en het temperatuur instelknopje **D** op .
- Het apparaat zal een temperatuur van 7°C (±3°C) in stand houden.

FROST ALERT

Uw apparaat is uitgerust met een functie om u te waarschuwen wanneer uw kamer lager is dan 3°C. In dit geval leidde **B** de rode knippert.

Wij raden u aan uw apparaat modus Frost  upgraden om afbraak van uw kamer te voorkomen.



NL

VERLENGING VAN DE LEVENSDUUR VAN HET APPARAAT

Om de levensduur van het apparaat te verlengen en de werking ervan te optimaliseren, voer deze operatie één keer per jaar uit:

- Schakel het apparaat uit;
- Zorg ervoor dat de handdoeken van het apparaat te verwijderen om uw muur te beschermen en je zelfs (port bezel aanbevelen);
- Wacht tenminste één uur (afkoeltijd);
- Gebruik de sleutel uit de kit wandhouder en volg de stappen.

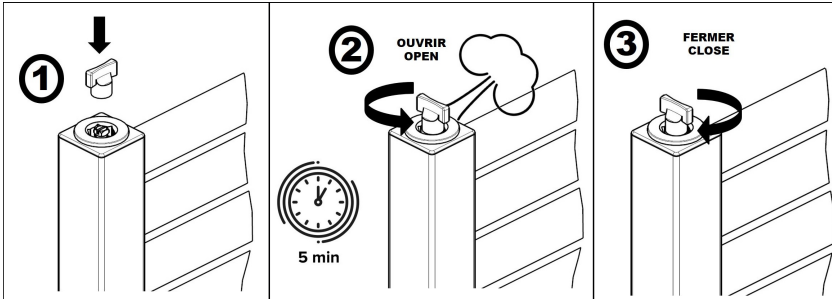

Bewaar de sleutel op een schone en, droge plaats (bij kamertemperatuur).

<p>Het apparaat verwarmt niet</p>	<ul style="list-style-type: none"> - Controleer of de hoofdzekeringen van de installatie zijn ingeschakeld of het ontlastsysteem (als u dat een hebt) de voeding van het apparaat niet heeft uitgeschakeld. - Controleer de luchttemperatuur van het vertrek : als deze te hoog is, gaat het controlelampje van de verwarming C niet branden: het apparaat verwarmt niet. - Zet het uit en zet het dan weer aan met behulp van het modus selectieknopje A: <ul style="list-style-type: none"> • Als het controlelampje C blijft knipperen (<i>continu knipperen</i>): de meetsonde is defect geraakt. Neem contact op met de servicedienst van de fabrikant om de sonde te laten vervangen. - Controleer of het apparaat niet vergrendeld is in de Vorstvrije stand. - Controleer of het apparaat niet vergrendeld is in een lage temperatuur stand. Mocht dit het geval zijn, dan moet u het apparaat ontgrendelen en de temperatuur opvoeren met behulp van het temperatuur knopje D (zie bladzijde 33).
<p>De dagelijkse herhaling van de modus 24u Auto Verwarming doet het niet.</p>	<p>Controleer of er zich geen stroomonderbreking heeft voorgedaan. Het kan ook zijn dat de stand van het modus selectieknopje A is gewijzigd (zie bladzijde 32). Een controle dat het knopje A niet was ingesteld op OFF.</p>

PROBLEMEN OPLOSSEN

Problemen	Controles
Het apparaat verwarmt continu	<ul style="list-style-type: none"> - Controleer of het apparaat niet op de trek staat of dat de temperatuurinstelling is gewijzigd. - Er kan een storing zijn opgetreden elders in het stroomnet. In geval van problemen (<i>thermostaat geblokkeerd,...</i>), moet u de voeding van het apparaat ongeveer 10 minuten lang uitzetten (<i>zekering, lastschakelaar</i>) en dan terug aanzetten. - Als dit dikwijls gebeurt, moet u de voeding door uw energietoeleveringsbedrijf laten controleren. - Controleer of het apparaat niet staat vergrendeld op een te hoge temperatuur. Mocht dit het geval zijn, dan moet u het apparaat ontgrendelen en de temperatuur later zetten met behulp van het temperatuur knopje D (zie bladzijde 33)
Het controlelampje B knippert.	<p>U hebt het apparaat vergrendeld en iemand heeft geprobeerd om zijn werkingsmodus te wijzigen.</p> <ul style="list-style-type: none"> - U kunt ofwel het apparaat ontgrendelen om ervoor te zorgen dat het knipperen ophoudt en dan de gewenste functie programmeren, - Of u kijkt op welke stand het modus selectieknopje A staat : <ul style="list-style-type: none"> - als het staat op 24u Auto Verwarming, moet u het op ON zetten of op 24u Auto Drogen. - als het op ON staat, moet u het zetten op 24u Auto Verwarming of op 24u Auto Drogen. - als het op 24u Auto Drogen, moet u het op ON zetten of op 24u Auto Verwarming. <p>Het knipperen stopt als u de modus instelt op de oorspronkelijke stand bij het vergrendelen.</p> <p>Uw kamertemperatuur is beneden 3 ° C. We raden u aan om uw apparaat in de vorstmodus te plaatsen om risico's op beschadiging van uw kamer te vermijden.</p>
Het apparaat is zeer warm aan de oppervlakte.	<p>Het is normaal dat het apparaat heet is als het aanstaat. De maximale temperatuur is altijd begrensd volgens de Franse norm NF Electricité Performance. Als u echter vindt dat uw apparaat nog steeds te warm is, moet u controleren dat het vermogen past bij de oppervlakte van het vertrek (<i>we raden 50W / m³ aan</i>) en de regeling niet van slag wordt gebracht omdat het apparaat op de tocht staat.</p>
De laatste elementen onder en boven lauwer zijn dan de rest van het apparaat.	<ul style="list-style-type: none"> - Wat betreft de bovenkant, de bovenste elementen worden niet volledig gevuld zodat de thermodynamische vloeistof kan uitzetten. Ze worden daarna pas warm door geleiding. - Wat betreft de onderkant, de elementen kanaliseren de terugloop van de vloeistof die zijn warmte heeft afgegeven.
Het apparaat volgt de programmeringscommando's niet op	<ul style="list-style-type: none"> - Controleer dat de programmeringscentrale goed wordt gebruikt (<i>kijk hiervoor in de gebruiksaanwijzing</i>).

Problemen	Controles
De dagelijkse herhaling van de modus 24u Auto Verwarming gaat niet van start op het gewenste tijdstip.	<ul style="list-style-type: none"> - Controleer of er zich geen stroomonderbreking heeft voorgedaan. - Controleer of men niet is overgegaan van de winter- naar de zomertijd of omgekeerd. - Een controle dat het knopje A niet was ingesteld op OFF.
Sporen van vuil zijn te zien op de muur om het apparaat heen.	Deze sporen worden uitsluitend veroorzaakt door de kwaliteit van de omgevingslucht (<i>kaars, sigarettenrook, slechte ventilatie, ...</i>).

KARAKTERISTIEK

Referenties van het model	SFEG		
Karakteristiek	Symbol	Waarde	Eenheid
Thermisch vermogen			
Nominaal thermisch vermogen	P nom	0.5 -> 1	kW
Minimaal thermische vermogen	P min	0.5	kW
Maximaal continu thermische vermogen	P max,c	1	kW
Extra elektrisch verbruik			
Bij nominaal thermisch vermogen	el max	0.000	kW
Bij minimaal thermische vermogen	el min	0.000	kW
In wachtmodus	el sb	0	kW
Type regeling van het thermische vermogen / de kamertemperatuur			
Karakteristiek	Eenheid	Aanvullende informatie	
Elektronische controle van de kamertemperatuur en wekelijkse timer.	ja		
Andere regelmogelijkheden			
Regelen van de kamertemperatuur met aanwezigheidsdetector.	neen	(*) Op horizontale en verticale modellen	
De regeling van de kamertemperatuur met een detector voor open venster.	neen		
Optie voor afstandsbediening.	ja		
Adaptieve regeling van de activatie.	neen		
Beperking van de duur van de activering.	neen		
Sensor met zwart bol.	neen		
Contactinformatie	Idem kenplaatje		

GARANTIEVOORWAARDEN

DOCUMENT DAT DE GEBRUIKER MOET BEWAREN

(de verklaring alleen overleggen in geval van een klacht)

- De garantie geldt voor een duur van twee jaar met ingang van de datum van installatie of aankoop.
- De duur kan de 30 maanden vanaf de fabricagedatum niet overschrijden indien er geen bewijs aan wezig is.
- De garantie dekt de inruil of levering van als defect erkende onderdelen met uitsluiting van elke schadevergoeding.
- De kosten voor arbeidsloon, reis- en transportkosten komen ten laste van de gebruiker.
- De beschadigingen die voortvloeien uit een niet-conforme installatie, een voedingsnet dat de EN50160 norm niet naleeft, een abnormaal gebruik of de niet-naleving van de voorschriften van genoemde gebruiksaanwijzing worden niet gedekt door de garantie.
- De verklaring alleen overleggen in geval van een klacht bij de distributeur of uw installateur. Doe hier uw aankoopfactuur bij.

TYPE APPARAAT*:
SERIENUMMER*:
NAAM EN ADRES VAN DE KLANT:
.....



*Deze inlichtingen staan op het typenplaatje op de linker zijkant van het apparaat.

STEMPEL VAN DE INSTALLATEUR





ADVERTENCIA



Attention:
Surface très
chaude
Caution
hot surface

Atención superficie muy caliente. Algunas partes de este aparato pueden alcanzar elevadas temperaturas y provocar quemaduras. Se aconseja prestar especial atención en presencia de niños o personas vulnerables

- Se aconseja mantener alejados del aparato a niños menores de 3 años salvo que estén bajo la supervisión de un adulto.
- Los niños entre 3 y 8 años únicamente están autorizados a activar la unidad de encendido y de apagado ON-OFF a condición de que ésta última haya sido colocada o instalada en una posición normal prevista y siempre que éstos se encuentren bajo la supervisión de un adulto o hayan recibido adecuadamente las instrucciones relativas al uso del aparato de forma segura y siempre que los riesgos en que puedan incurrir hayan sido tomados en consideración.
- Los niños entre 3 y 8 años no pueden conectar el aparato, ni ajustar o limpiar el dispositivo, ni llevar a cabo ninguna de las actividades de mantenimiento indicadas para el usuario
- Este dispositivo puede ser usado por niños a partir de 8 años y por personas cuyas capacidades físicas, sensoriales o mentales estén reducidas, o por personas sin la experiencia ni los conocimientos necesarios, siempre que estén bajo la supervisión de una persona responsable de su seguridad para su utilización. Es necesario evitar que los niños jueguen con este aparato. La limpieza y el mantenimiento del dispositivo no deberán ser realizados en ningún caso por niños sin supervisión.
- Por motivos de seguridad, se recomienda la instalación del toallero fuera del alcance de los niños - la parte inferior del equipo debería colocarse como mínimo 600 mm por encima del suelo.
- La instalación de este aparato debe ser realizada de acuerdo con la normativa vigente en el país en que se ubique y por un profesional habilitado a los efectos.
- El manual de utilización de este aparato está disponible poniéndose en contacto con el servicio posventa a través del número indicado en la garantía incluida en este manual.
- Si el cable de alimentación está dañado, debe ser reemplazado por el fabricante, su servicio postventa o por personal cualificado con el fin de evitar cualquier peligro.

	<p>Los aparatos que llevan este símbolo incorporado no deben ser desechados con la basura doméstica, sino que deben ser recogidos por separado y reciclados. La recogida y reciclaje de estos aparatos al final de su vida útil deber ser efectuada de conformidad con la normativa en vigor y las ordenanzas locales.</p>
	<p>La instalación del aparato en lugares elevados provoca un aumento de la temperatura de salida del aire (del orden de 10 °C por cada 1.000 m de altitud).</p>

INSTALACIÓN DEL APARATO

I) ¿Dónde instalar el aparato?

- Este aparato ha sido diseñado para ser instalado en un local residencial. En cualquier otro caso, sírvase consultar a su distribuidor.
- La instalación se debe realizar en las reglas del arte y conforme a las normas en vigor en el país de instalación.

- Respetar las distancias mínimas con los obstáculos para el emplazamiento del aparato.
- No instale plataforma por encima del aparato.

No instalar el aparato:

- En una corriente de aire susceptible de perturbar su regulación (*debajo de una Ventilación Mecánica Centralizada, etc.*).
 - Debajo de una toma de corriente fija.
- Por motivos de seguridad, se recomienda la instalación del toallero fuera del alcance de los niños - la parte inferior del equipo debería colocarse como mínimo 600 mm por encima del suelo.

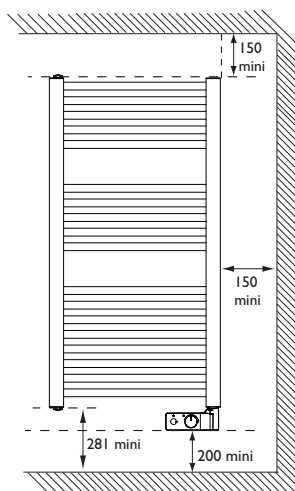

SP

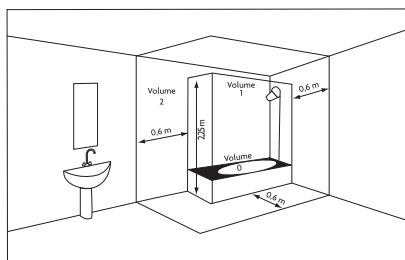

Volumen 1	Sin aparato eléctrico
Volumen 2	Aparato eléctrico IPX4 (Norma EN 60335-2-43 : 2003/A2: 2008)

2) Conectar el aparato

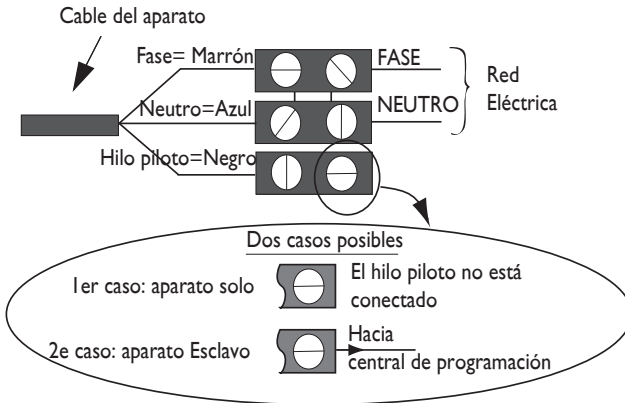

- El aparato se debe alimentar con 230V 50Hz.
 - La conexión a la red eléctrica se realizará con la ayuda de un cable de 3 hilos por medio de una caja de conexión. En locales húmedos como las salas de agua y las cocinas, se debe instalar la caja de conexión por lo menos a 25 cm del suelo.
 - La instalación debe cumplir con la reglamentación nacional local.
 - La conexión a la tierra está prohibida.
- No conectar el hilo piloto del aparato (negro) a la tierra.**
- El reemplazo del cable de alimentación, si está demasiado corto o dañado, necesita herramientas especiales y debe efectuarlo una persona cualificada para evitar cualquier peligro.
 - Si un aparato piloto o pilotado está protegido por un diferencial de 30 mA (ex. cuarto de baño) es necesario proteger la alimentación del hilo piloto sobre este diferencial.

3) Programación

El aparato se puede controlar a distancia si su hilo piloto está conectado a un aparato equipado de un programador, a una central de programación o a un administrador de energía.

Este dispositivo debe ser instalado con un sistema de programación controlable a distancia. Este tipo de sistema puede ser conectado por el cable piloto de la unidad.

Cuadro de las órdenes que el aparato puede recibir en su hilo piloto

(a medir entre el hilo piloto y el neutro).

Órdenes recibidas	Ausencia de corriente	Alternancia completa 230V	Semialternancia negativa -115V	Semialternancia positiva +115V
Osciloscopio Ref/Neutro	—			
Modo obtenido	CONFORT	ECO	FUERA DE HIELO	PARADA DESLASTRADO
Temperatura de calentamiento	Ajuste CONFORT	Disminución de 3°C A 4°C con respecto al ajuste CONFORT	Temperatura Fuera de Hielo de aproximadamente 7°C	Parada inmediata de la calefacción. También se puede utilizar para el deslastrado

4) Mantenimiento

Para conservar los rendimientos del aparato, es necesario, aproximadamente dos veces al año, efectuar su desempolvado.

Nunca utilizar productos abrasivos.

UTILIZACIÓN DEL APARATO

Su aparato le ofrece la posibilidad de utilizar varias funciones :

- **La función 2 h. Boost**, que le permite elevar rápidamente la temperatura de la habitación. El aparato toallero funcionará a su máxima potencia durante 2 horas.
- **La función 24 h. Autocalfacción** , que le permite renovar la función 2 h. Boost cada 24 horas. El aparato toallero funcionará a su máxima potencia durante 2 horas todos los días de la semana a la misma hora.
- **La función 24 h. Autosecado** que le permite calentar y secar sus toallas todos los días de la semana a la misma hora. Se utiliza idealmente en primavera y otoño, con el aparato en modo calefacción moderada.
- **La función Bloqueo** le permite congelar el modo de calefacción que haya seleccionado (ej.: *modo ON, temperatura ajustada con la rueda en*). Se utiliza para impedir las manipulaciones intempestivas del aparato (*niños....*).

La caja de mando.

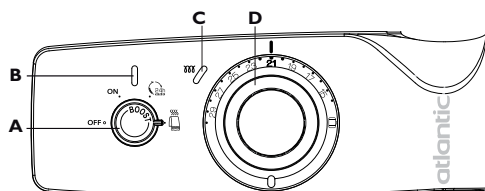

- A** Rueda de selección de modos y Bloqueo de mandos.
- B** Indicador luminoso de funcionamiento de las funciones 2 h Boost, 24 h. Autocalfacción, 24 h. Autosecado y Bloqueo.
- C** Indicador luminoso de calefacción.
- D** Rueda de ajuste de la temperatura.

Mando por programación centralizada (véase manual del programador)

La programación centralizada (mediante el Cable piloto) le permite ahorrar programando las bajadas de temperatura cuando lo desee, en función del periodo de uso del cuarto de baño.

Puesta en marcha y ajuste de la temperatura correcta de calefacción

Este aparato toallero se ha concebido para proporcionarle calor y confort en el cuarto de baño.

Para ponerlo en marcha, coloque la rueda de selección de modos **A** en **ON**.

Para ponerlo en suspensión, coloque la rueda de selección de modos **A** en **OFF**.

Coloque la rueda de ajuste de la temperatura **D** en . El indicador luminoso de calefacción **C** se enciende si la temperatura ambiente es inferior a la mostrada.

Espera al menos 6 horas para que la temperatura se estabilice.

Si la temperatura de la habitación no es la conveniente, coloque la rueda de ajuste de la temperatura

D en .

Elevar rápidamente la temperatura de la habitación : Uso de la función 2 h. Boost

Para activar la función 2 h. Boost, coloque la rueda de selección de modos **A** en **ON**, a continuación pulse durante alrededor de 1 segundo esta misma rueda **A**.

Se enciende el indicador luminoso **B**. El indicador luminoso de calefacción **C** está encendido.

El aparato toallero funciona a su máxima potencia durante 2 horas, después reanuda su funcionamiento normal (calefacción de la habitación a la temperatura que haya elegido).

Para desactivar la función 2 h. Boost (antes de que transcurran las 2 horas), pulse de nuevo alrededor de 1 segundo la rueda **A**.

Se apaga el indicador luminoso **B**.

El aparato toallero reanuda su funcionamiento normal.

Elevar rápidamente y a diario la temperatura de la habitación : Uso de la función 24 h. Autocalentamiento.

Para activar la función 24 h. Autocalentamiento, coloque la rueda de selección de modos **A** en .

Se enciende el indicador luminoso **B**. El indicador luminoso de calefacción **C** está encendido.

El aparato toallero funciona a su máxima potencia durante 2 horas, después reanuda su funcionamiento normal (el mismo que en el modo **ON**).

Puede desactivar esta función en cualquier momento antes de que transcurran las 2 horas pulsando durante alrededor de 1 segundo la rueda **A**.

Cuando se activa la función 24 h. Auto, se activa la función 2 h. Boost.

La función 2 h. Boost se pondrá en marcha por segunda vez el día siguiente 45 minutos antes de la hora programada para la primera puesta en marcha, después a esta misma hora cada día de la semana.

Ejemplo de uso:

Si desea obtener un confort óptimo a las 7:00.

El primer día, a las 7:00, coloque la rueda de selección de modos **A** en . El aparato toallero proporcionará calor a su máxima potencia durante 2 horas, después reanuda su funcionamiento normal al cabo de estas 2 horas.

El día siguiente y los días siguientes, el aparato toallero calentará a su máxima potencia a las 6:15 para proporcionarle confort a las 7:00.

Para activar la función 2 h. Boost fuera de las horas de funcionamiento de la función 24 h. Auto, pulse durante 1 segundo la rueda de selección de modos **A**.

Se enciende el indicador luminoso **B**. El indicador luminoso de calefacción **C** está encendido. El aparato toallero funciona a su máxima potencia durante 2 horas, después reanuda su funcionamiento normal (el mismo que en el modo **ON**).
Puede desactivar esta función en cualquier momento antes de que transcurran las 2 horas pulsando durante alrededor de 1 segundo la rueda **A**.

Para desactivar la función 24 h.Auto, cambie la posición de la rueda de selección de modos **A**. El aparato toallero reanuda su funcionamiento normal al final del ciclo iniciado (la luz permanece encendida **B** hasta el final del ciclo).
Para detener el ciclo de inmediato, gire la perilla de la **A** a **OFF**.
Se desactiva la función 24 h.Auto.

Calentar y secar las toallas: uso de la función 24 h.Autosecado.

Para activar la función 24 h.Autosecado, coloque la rueda de selección de modos **A** en  .

El indicador luminoso **B** se encenderá.
Su aparato funciona moderadamente durante 2 h. 15, después deja de calentar (el aparato permanece conectado).
Puede desactivar esta función en cualquier momento pulsando la rueda **A** durante aproximadamente 1 segundo.

La función 24 h.Autosecado se renovará todos los días de la semana a la misma hora. La segunda vez que se ponga en marcha la función 24 h.Autosecado será al día siguiente 45 minutos antes de la hora programada durante la primera vez que se puso en marcha, después a esta misma hora cada día de la semana.

Ejemplo de uso :

Puede que usted desee tener las toallas calientes a las 7:00 h.

El primer día, a las 7:00 h., coloque la rueda de selección de modos **A** en  . Su aparato comenzará a calentar moderadamente durante 2 h. 15, después se detendrá (permanece conectado). El día siguiente y los días siguientes, su aparato volverá a calentar moderadamente a las 6:15 h. para que sus toallas estén calientes a las 7:00 h. y las secará a continuación hasta que transcurran las 2 h. 15.

Para activar la función 24 h.Autosecado fuera de las horas programadas, pulse la rueda de selección de modos **A** durante aproximadamente 1 segundo.

El indicador luminoso **B** se encenderá.
Su aparato funciona durante 2 h. 15, después deja de calentar.
Puede desactivar esta función en cualquier momento antes de que transcurran las 2 h. 15 pulsando la rueda **A**.

Para desactivar la función 24 h.Autosecado, cambie la posición de la rueda **A**. El aparato reanudará su funcionamiento normal al final del ciclo iniciado (la luz permanece encendida **B** hasta el final del ciclo).
Para detener el ciclo de inmediato, gire la perilla de la **A** a **OFF**.
La función 24 h.Autosecado se desactiva.



Bloquear los mandos : Uso de la función de bloqueo

Esta función le permite congelar el modo de calefacción que haya elegido (p. ej., modo **ON**, temperatura ajustada con la rueda en ). Se utiliza para impedir las manipulaciones intempestivas del aparato toallero (niños...).

Para activar la función **Bloqueo**, pulse durante más de 3 segundos la rueda de selección de modos **A** y la liberación (la rueda puede estar en todas las posiciones, excepto en **OFF**).

El indicador luminoso **B** parpadea 5 veces: los ajustes están bloqueados.

La temperatura de antemano elegida no puede modificarse.

El uso de la función 2 h. Boost sigue pudiéndose utilizar pulsando la rueda **A** (en el caso de que la rueda **A** esté colocada en **ON** o en  o en ).

Para desactivar la función **Bloqueo**, pulse durante más de 3 segundos la rueda de selección de modos **A** y la liberación. El indicador luminoso **B** parpadea 5 veces: los ajustes están desbloqueados.



Puede cambiar la posición de la rueda de selección de modos **A**, pero este cambio no se tendrá en cuenta.

- Si cambia la posición de la rueda de selección de modos **A**, el indicador luminoso **B** parpadea.
- Si cambia la posición de la rueda de ajuste de la temperatura **D**, la temperatura no cambiará.

VERIFICACIÓN DE LA TEMPERATURA

Tras varias horas de funcionamiento de la calefacción, en función de su instalación (ubicación, potencia de su aparato toallero en relación con el volumen de su habitación, aislamiento...), es posible que recoja una temperatura diferente de la que se muestra en el aparato toallero. En tal caso, puede calibrar la temperatura mostrada.

Ej. : La rueda de selección **D** está colocada en 21 °C. La temperatura mostrada en su termómetro es de 20 °C. Tire de la corona exterior de la rueda de selección de ajuste de la temperatura **D** sujetando la parte central.



Coloque la corona exterior de la rueda de selección en la temperatura que haya medido con su termómetro (el cambio de posición puede ir de -3 °C a +3 °C).

A continuación, inserte la corona exterior de la rueda de selección de ajuste de la temperatura en su posición inicial.

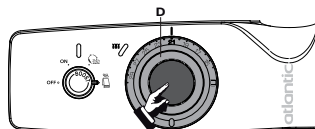
El aparato toallero calentará de forma que mantenga una temperatura de 20 °C.





Si desea poner su aparato toallero en modo Fuera de hielo :

En caso de calibrado, la posición del pictograma  se encuentra modificada, es decir, cuando la rueda de selección llega al tope deja de estar sobre el pictograma , pero la temperatura obtenida seguirá siendo una temperatura superior a la de hielo, es decir, 7 °C (las dos últimas muescas de la rueda de selección corresponden siempre al modo Fuera de hielo).

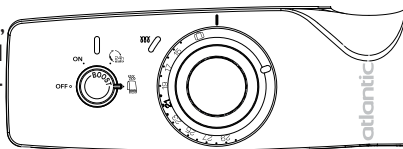
En el ejemplo anterior con un valor de calibrado de -1 °C, la posición de la rueda de selección llega al tope después del pictograma . Su aparato toallero mantendrá una temperatura de 7 °C.



Otro ejemplo: La rueda de selección **D** está colocada en 21 °C.

La temperatura mostrada en su termómetro es de 18 °C. Así pues, el valor de calibrado será de -3 °C (3 muescas). Si desea poner su aparato toallero en , debe girar la rueda de selección hasta el tope. Pero si alinea el pictograma  con la marca ▼, obtendrá una temperatura de 15 °C.

Si su valor de calibrado es de +3 °C, el tope de la rueda de selección estará en 15 °C, pero obtendrá una temperatura superior a la de hielo de 7 °C.

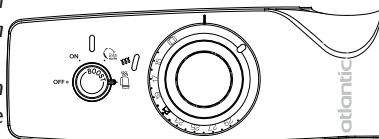

VUELTA AL AJUSTE DE BASE DE FÁBRICA

Su aparato toallero le ofrece la posibilidad de volver al ajuste de base.

Gire la rueda de selección de ajuste de la temperatura **D** hasta el tope (en el sentido contrario a las agujas del reloj).

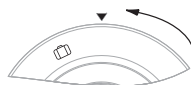

Tire de la corona exterior de la rueda de selección de ajuste de la temperatura **D** sujetando la parte central.

Coloque la corona exterior de la rueda de selección alineando la marca ▼ con el pictograma

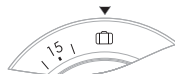

A continuación, inserte la corona exterior de la rueda de selección de ajuste de la temperatura en su posición inicial.

CONSEJOS DE UTILIZACIÓN

- No sirve de nada poner el aparato toallero a su máxima potencia, la temperatura del cuarto de baño no subirá más rápido.
 - Si se ausenta durante más de 48 horas: coloque la rueda de selección de modos **A** en **ON** y la rueda de ajuste de la temperatura **D** en
- El aparato toallero conservará una temperatura de 7° C ($\pm 3^{\circ}$ C).

ALERTA CONGELANTE

El dispositivo está equipado con una función para que le avise cuando la temperatura ambiente es inferior a 3°C En este caso el LED **B** rojo parpadea.



Le recomendamos que actualice el modo de Frost dispositivo para evitar la degradación de su habitación.

PROLONGAR LA VIDA ÚTIL DEL APARATO

Para aumentar la vida útil del aparato y optimizar su funcionamiento, realice esta operación una vez al año:

- Apague el aparato ;
- Asegúrese de quitar las toallas de la unidad para proteger su pared y que incluso (puerto bisel recomendado);
- Espere al menos una hora (tiempo de enfriamiento)
- Utilice la llave suministrada con el kit de fijación mural y siga los pasos indicados.

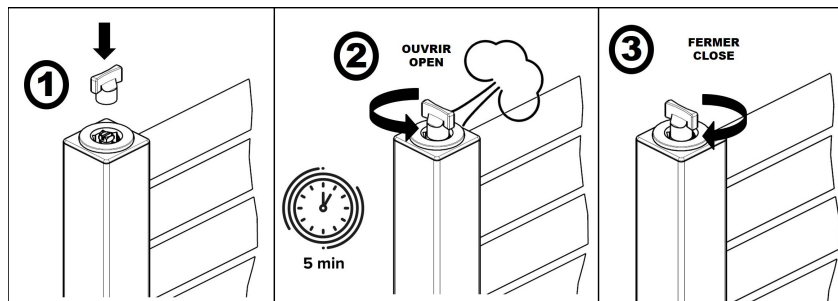

Guarde la llave en un lugar limpio y seco (a temperatura ambiente).

EN CASO DE PROBLEMAS

Problemas Encontrados	Verificaciones Por Realizar
El aparato no calienta	<ul style="list-style-type: none"> - Asegúrese de que los disyuntores de la instalación estén activados, o bien de que el racionalizador (si posee uno) no haya cortado la alimentación del aparato. - Verifique la temperatura del aire de la habitación. Verificar enchufe. Si es demasiado elevada, el indicador luminoso de calefacción C no se encenderá: el aparato no calentará. - Apague y vuelva a encender la calefacción con la rueda de selección de modos A : <ul style="list-style-type: none"> • Si el indicador luminoso C parpadea de forma permanente (<i>parpadeo continuo</i>): la sonda de medida está deteriorada. Consulte al servicio posventa del fabricante para que proceda a su reemplazo. - Asegúrese de que el aparato no esté bloqueado en posición Fuera de hielo. - Verifique que el aparato no esté bloqueado en una temperatura reducida. En ese caso, desbloquee el aparato y aumente la temperatura con la rueda de temperatura D (véase la página 44).
El aparato calienta todo el tiempo	<ul style="list-style-type: none"> - Verifique que el aparato no esté situado en una corriente de aire o que no se haya modificado el ajuste de temperatura. - Puede que se produzca un imprevisto en la red eléctrica. En caso de problema (<i>termostato bloqueado...</i>), corte la alimentación del aparato (<i>fusible, disyuntor</i>) durante aproximadamente 10 minutos y vuelva a encenderlo. - Si este fenómeno se produce con frecuencia, controle el suministro de corriente con su empresa distribuidora. - Verifique que el aparato no esté bloqueado en una temperatura demasiado elevada. En ese caso, desbloquee el aparato y baje la temperatura con la rueda de temperatura D (véase la página 44).
El indicador luminoso B parpadea.	<p>Usted ha bloqueado el aparato y alguien ha intentado modificar su modo de funcionamiento:</p> <ul style="list-style-type: none"> - o bien desbloquea el aparato para que deje de parpadear y vuelve a programar la función que desee, - o bien mira la posición en la que está la rueda de selección de modos A : <ul style="list-style-type: none"> - si está en 24 h. Autocalentamiento, póngala en ON o en 24 h. Autosecado. - si está en ON, póngala en 24 h. Autocalentamiento o en 24 h. Autosecado. - si está en 24 h. Autosecado, póngala en ON o en 24 h. Autocalentamiento. <p>El parpadeo se detendrá cuando haya puesto el modo en la posición inicial durante el bloqueo.</p> <p>La temperatura de la habitación es inferior a 3 ° C. Le recomendamos que ponga su dispositivo en modo Frost para evitar cualquier riesgo de daño a su habitación.</p>

Problemas Encontrados	Verificaciones Por Realizar
El aparato está muy caliente en la superficie	Es normal que el aparato esté caliente cuando funcione, la temperatura máxima de la superficie está limitada conforme a la norma. No obstante, si considera que su aparato está siempre demasiado caliente, verifique que la potencia esté adaptada a la superficie de la habitación (<i>le recomendamos 50 W / m³</i>) y que el aparato no esté colocado en una corriente de aire que afecte a su regulación.
Los últimos elementos superiores e inferiores están más tibios que el resto del aparato.	<ul style="list-style-type: none"> - Por arriba, los elementos superiores no están completamente rellenos para permitir la dilatación del fluido termodinámico. Se calientan solamente por conducción. - Por abajo, los elementos inferiores canalizan el retorno del fluido que ha transmitido su calor.
La repetición diaria del modo 24 h. auto no funciona.	<ul style="list-style-type: none"> - Verifique que no se haya producido ninguna interrupción del suministro eléctrico. - Es posible que haya cambiado la posición de la rueda de selección de modos A (<i>consulte el capítulo, página 44</i>). - A comprobar que la rueda A no se ha establecido en OFF.
La repetición diaria del modo 24 h. auto no arranca a la hora deseada.	<ul style="list-style-type: none"> - Verifique que no se haya producido ninguna interrupción del suministro eléctrico. - Verifique que no se haya producido ningún cambio de hora de invierno / verano. - A comprobar que la rueda A no se ha establecido en OFF.
El aparato no sigue las órdenes de programación	- Asegúrese del correcto uso de la central de programación (<i>consulte su manual de uso</i>).

Característica

Referencias del modelo	SFEG		
Característica	Símbolo	Valor	Unidad
Potencia térmica			
Potencia térmica nominal	P nom	0.5 -> 1	kW
Potencia térmica mínima	P min	0.5	kW
Potencia térmica máxima continua	P max,c	1	kW
Consumo de electricidad auxiliar			
A la potencia térmica nominal	el max	0.000	kW
A la potencia térmica mínima	el min	0.000	kW
En modo espera	el sb	0	kW
Tipo de control de la potencia térmica / de la temperatura de la pieza			
Característica	Unidad	Información adicional	
Control electrónico de la temperatura de la pieza y programador semanal	si		
Otras opciones de control			
Control de la temperatura de la pieza con detector de presencia	no	(*) En los modelos horizontales y verticales	
Control de la temperatura de la pieza con detector de ventana abierta	no		
Opción de control a distancia	si		
Control adaptativo de la activación	no		
Limitación de la duración de activación	no		
Sensor globo negro	no		
Coordenadas de contacto	Ídem etiqueta identificativa		

CONDICIONES DE GARANTÍA

Documento a conservar por el usuario,

(Presentar el certificado sólo en caso de reclamación)

- La duración de la garantía es de dos años a contar a partir de la fecha de la instalación o de la compra y en ningún caso superior a los 30 meses a partir de la fecha de fabricación sin justificación.
- La garantía sólo es aplicable en ESPAÑA Y PORTUGAL.
- Los deterioros derivados de una instalación no conforme, de una red de alimentación que no respete la normativa en vigor, de un uso anormal o del no respeto de las recomendaciones de dicho documento no están cubiertos por la garantía.
- Presentar el certificado únicamente en caso de reclamación ante el distribuidor o el instalador adjuntando la factura de compra.
- Las disposiciones de las condiciones de garantía estarán acorde con lo indicado en la ley 23/2003 de 10 de julio por la que se transpone al ordenamiento jurídico nacional, la Directiva 1999/44/CE.

TIPO DE APARATO*:

Nº DE SERIE*:

NOMBRE Y DIRECCIÓN DEL CLIENTE:

.....
.....

*Estos datos se encuentran en la placa situada en el lado derecho del aparato.



Sello del vendedor



Servicio de Asistencia Técnica
Pol. Ind. Camí Real
Paseo del Ferrocarril, 339 - 2º planta
08860 CASTELLDEFELS (Barcelona)
Tel SAT 902 45 45 66
Fax 902 45 45 20



En caso de problemas, póngase en contacto con nosotros al 902 45 45 66 (0034 93 590 25 40 desde Portugal)

PRECAUÇÕES DE UTILIZAÇÃO





Attention :
Surface très
chaude
Caution
hot surface

Cuidado zona muito quente.

Cuidado: partes deste produto poderão estar quentes e causar queimaduras. Preste especial atenção à presença de crianças e pessoas vulneráveis.

- Mantenha afastado deste aparelho crianças com idade inferior a 3 anos, exceto se estas estiverem sob contínua vigilância.
- AS crianças entre 3 e 8 anos unicamente poderão colocar o aparelho no modo ligado ou desligado , e desde que este último tenha sido colocado ou instalado na sua posição normal , e que estas crianças estiverem baixo supervisão ou tiverem recebido instruções sobre o uso do equipamento de forma segura e compreenderem os perigos potenciais. Crianças com idade entre 3 e 8 anos não devem activar ou ajustar ou limpar o dispositivo e executar a manutenção do utilizador.
- Este aparelho pode ser usado por crianças mais velhas de 8 anos e por pessoas com capacidades físicas, sensoriais ou mentais reduzidas ou pessoas com falta de experiência ou do conhecimento, sempre que estiverem baixo a supervisão de um adulto responsável pela segurança para a utilização do equipamento.
- Para evitar o perigo para crianças muito pequenas, recomenda-se instalar este dispositivo para que a barra de aquecimento do menor é de pelo menos 600 mm acima do solo.
- As crianças não devem brincar com o aparelho. A limpeza e a manutenção do utilizador não devem ser executadas por crianças sem supervisão.
- Este aparelho deve ser ligado ou conectado de acordo com as normas aplicáveis por uma pessoa credenciada.
- O livro de instruções deste produto encontra-se disponível mediante o contato com o serviço pós-venda através do número indicado na parte da garantia, incluída no manual de utilização.
- Se o cabo de alimentação estiver danificado, deve ser substituído pelo fabricante, o seu serviço pós-venda ou da mesma forma pessoas qualificadas, a fim de evitar qualquer perigo.

	<p>Os aparelhos com este símbolo não devem ser descartados com o lixo doméstico, devendo ser recolhidos separadamente e reciclados. A recolha e reciclagem de fim de vida devem ser realizadas de acordo com as disposições e os decretos locais (DEEE 2002/96/CE).</p>
	<p>A instalação do aparelho numa elevada altitude causa o aumento da temperatura de saída do ar (cerca de $10^{\circ} C$ por 1000 m de elevação).</p>

INSTALAÇÃO DO APARELHO

I) Onde instalar o aparelho?

- Este aparelho foi projectado para a instalação em áreas residenciais. Em qualquer outro caso, favor consultar o seu distribuidor.
- A instalação deve ser realizada de acordo com a boa prática e em conformidade com as normas em vigor no país de instalação.
- Respeitar as distâncias mínimas em relação a obstáculos na hora de instalar o aparelho.
- Não instale prateleira acima do aparelho.

Não instalar o aparelho:

- Em áreas sujeitas a correntes de ar susceptíveis de perturbar a sua regulação (sob sistemas de ventilação mecânica centralizada, etc.).
 - Sob uma tomada eléctrica fixa.
- Para evitar o perigo para crianças muito pequenas, recomenda-se instalar este dispositivo para que a barra de aquecimento do menor é de pelo menos 600 mm acima do solo.

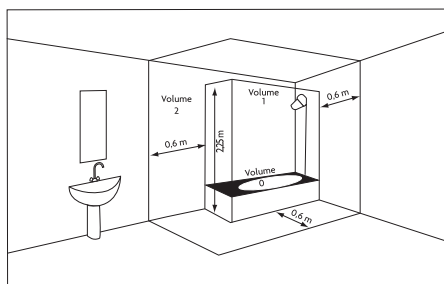
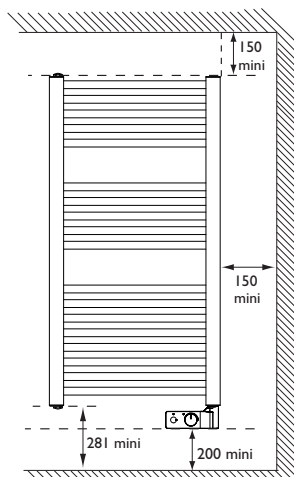

Volume 1	Nenhum aparelho eléctrico
Volume 2	Aparelho eléctrico IPX4 (Norma EN 60335-2-43 : 2003/A2 : 2008)

2) Ligação do aparelho

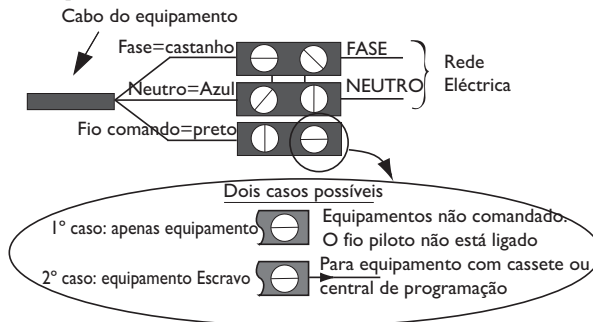





- O aparelho deve ser alimentado por uma fonte de 230V 50 Hz.
- A ligação à rede eléctrica deve ser efectuada com o auxílio de um cabo trifilar por intermédio de uma caixa de ligação. Em locais húmidos, tais como casas de banho e cozinhas, a caixa de ligação deve ser instalada a, no mínimo, 25 cm do piso.
- A instalação deve estar em conformidade com a regulamentação nacional local.
- A ligação à terra é proibida. **Não aterrar o fio piloto do aparelho (negro).**
- A substituição do cabo de alimentação, se estiver demasiado curto ou danificado, necessita de ferramentas especiais e deve ser realizada por uma pessoa qualificada de forma a evitar qualquer perigo.
- Se um aparelho de operação autónoma ou operado por um outro sistema beneficiar de uma protecção por diferencial 30mA (ex.: *casa de banho*), é necessário proteger a alimentação do fio piloto nesse diferencial.

3) Programação

O aparelho pode ser comandado à distância, se o fio piloto de programação estiver ligado a um aparelho equipado com programador, a uma central de programação ou a um sistema de gestão de energia.

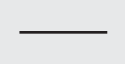
Este dispositivo deve ser instalado com um sistema de programação remota controlável. Este tipo de sistema pode ser ligado pelo fio piloto da unidade.

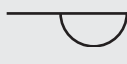
Quadro dos comandos de programação que o aparelho pode receber através do fio piloto (a medir entre o fio piloto e o neutro).

Comandos recebidos	Ausência de corrente	Alternância completa 230 V	Semi-alternância negativa -115V	Semi-alternância positiva +115V
Osciloscópi Ref./Neutro				
Modo obtido	CONFORTO	ECO	ANTI-GELO	PARAGEM DESLASTRE
Temperatura de aquecimento	Ajuste CONFORTO	Queda de 3°C a 4°C em relação ao ajuste CONFORTO	Temperatura de cerca de 7°C	Desligar imediatamente o aquecimento. Também pode ser utilizado para o deslastre.



4) Manutenção preventiva

- Para conservar as performances do aparelho, é necessário remover a poeira cerca de duas vezes por ano.

Nunca limpar o aparelho com produtos abrasivos.

UTILIZAÇÃO DO APARELHO

O seu radiador secador de toalhas oferece a possibilidade de utilizar várias funções:

- **A função 2h Boost** que lhe permite aumentar rapidamente a temperatura da sua divisória. O seu aparelho secador de toalhas funcionará no máximo da sua potência durante 2 horas.
- **A função 24h Auto Aquecimento**  permite-lhe renovar a função 2h Boost às 24 horas. O seu aparelho secador de toalhas funcionará ao máximo da sua potência durante 2 horas todos os dias da semana à mesma hora.
- **A função 24h Auto Secagem**  permite-lhe aquecer e secar as toalhas todos os dias da semana e à mesma hora. É idealmente utilizada durante a meia estação, este caso o aparelho secador de toalhas fica em aquecimento moderado.
- **A função Bloqueio** permite-lhe bloquear o modo de aquecimento que escolheu (ex: *modo ON, temperatura regulada com o botão de selecção em* ). É utilizada para impedir as manipulações intempestivas do aparelho secador de toalhas (*crianças...*).

A caixa de comando.

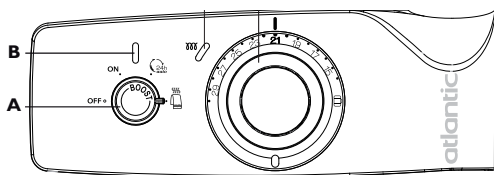

- A** Selector rotativo de selecção dos modos e de Bloqueio dos comandos.
- B** Indicador luminoso de funcionamento das funções 2h Boost, 24h Auto Aquecimento, 24h Auto Secagem e Bloqueio.
- C** Indicador luminoso de aquecimento.
- D** Selector rotativo de ajuste da temperatura.

Comando por programação centralizada (ver manual do programador)

A programação centralizada (pelo Fio Piloto) permite-lhe poupar programando as diminuições de temperatura quando quer, em função do período de utilização da casa de banho.

Colocar em funcionamento e encontrar a temperatura de aquecimento correcta

Este radiador secador de toalhas foi concebido para proporcionar-lhe calor e conforto na sua casa de banho.

Para colocar o radiador secador de toalhas em funcionamento, posicione o selector rotativo de selecção dos modos **A** em **ON**.

Para colocar em stand-by o radiador secador de toalhas, posicione o selector rotativo de selecção dos modos **A** em **OFF**.

Posicione o selector rotativo de ajuste da temperatura **D** em . O indicador luminoso de aquecimento **C** acende-se se a temperatura ambiente for inferior à exibida.

Aguarde no mínimo 6 horas para que a temperatura se estabiliza.

Se a temperatura da divisória não lhe convier, posicione o selector rotativo de ajuste da temperatura

D em .

Aumente rapidamente a temperatura da divisória : Utilizar a função 2h Boost

Para activar a função 2h Boost, posicione o selector rotativo de selecção dos modos **A** em **ON**, depois pressione durante cerca de 1 segundo este mesmo selector rotativo **A**.

O indicador luminoso **B** acende-se. O indicador luminoso de aquecimento **C** fica aceso.

O seu aparelho secador de toalhas funciona no máximo da sua potência durante 2 horas, depois retoma o seu funcionamento normal (aquecimento da divisória à temperatura que escolheu).

Para desactivar a função 2h Boost (antes do fim de 2 horas), prima novamente durante cerca de 1 segundo o selector rotativo **A**.

O indicador luminoso **B** apaga-se.

O seu aparelho secador de toalhas retoma o seu funcionamento normal.

Aumentar rapida e diariamente a temperatura da divisória : Utilizar a função 24h Auto

Para activa a função 24h Auto, posicione o selector rotativo de selecção dos modos **A** em .

Quando active a função 24h Auto, a função 2h Boost activa-se.

O indicador luminoso **B** acende-se. O indicador luminoso de aquecimento **C** fica aceso.

O seu aparelho secador de toalhas funciona no máximo da sua potência durante 2 horas, depois retoma o seu funcionamento normal (o mesmo que em **ON**).

*Pode em qualquer altura, desactivar esta função antes do fim das 2h premindo durante cerca de 1 segundo o selector rotativo **A**.*

A segunda colocação em funcionamento da função 2h Boost far-se-á no dia seguinte 45 minutos antes da hora programada aquando da primeira colocação em funcionamento, depois nesta mesma hora todos os dias da semana.

Exemplo de utilização :

Pretende obter um melhor conforto às 7h.

O primeiro dia, às 7h, posicione o selector rotativo de selecção dos modos **A** em . O seu aparelho secador de toalhas põe-se a aquecer no máximo da sua potência durante 2 h depois retoma o seu funcionamento normal passado estas 2h.

No dia seguinte e nos dias a seguir, o seu radiador secador de toalhas aquecerá no máximo da sua potência às 6h15 para ter o seu conforto às 7h.

Para activar a função 2h Boost fora das horas da função 24 h Auto, prima o selector rotativo de selecção dos modos **A** durante cerca de 1 segundo.

O indicador luminoso **B** acende-se. O indicador luminoso de aquecimento **C** fica aceso.

O seu aparelho secador de toalhas funciona no máximo da sua potência durante 2 horas, depois retoma o seu funcionamento normal (o mesmo que em **ON**).

Pode em qualquer altura desactivar esta função antes do fim das 2h premindo durante cerca de 1 segundo no selector rotativo **A**.

Para desactivar a função 24h Auto, mude a posição do selector rotativo de selecção dos modos **A**.

O seu aparelho secador de toalhas retoma o seu funcionamento normal no final do ciclo iniciado (a luz permanece acesa **B** até o final do ciclo).

Para interromper o ciclo imediatamente, gire o botão **A** para **OFF**.

A função 24h Auto fica desactivada.

Aquecimento e secagem das toalhas: Utilizar a função 24h Auto Secagem.

Para activar a função 24h Auto Secagem, posicione o botão de selecção dos modos **A** em  .

O indicador luminoso **B** acende-se.

O seu aparelho secador de toalhas funciona moderadamente durante 2h15, depois pára de aquecer (o aparelho fica sob tensão).

Pode em qualquer altura desactivar esta função pressionando durante cerca de 1 segundo o botão de selecção **A**.

A função 24h Auto Secagem vai reactivar-se todos os dias da semana e à mesma hora.

A segunda colocação em funcionamento da função 24h Auto Secagem far-se-á no dia seguinte 45 minutos antes da hora programada durante a primeira colocação em funcionamento, e depois sempre à mesma hora todos os dias da semana.

Exemplo de utilização:

Quer ter toalhas quentes para as 7h.

No primeiro dia, às 7h, posicione o botão de selecção dos modos **A** em  . O seu aparelho secador de toalhas começa a aquecer moderadamente durante 2h15 e depois desliga-se (fica sob tensão).

Nos dias seguintes, o seu aparelho secador de toalhas inicia o aquecimento moderado às 6h15 para aquecer as suas toalhas para as 7h e secá-las depois até ao fim das 2h15.

Para activar a função 24h Auto Secagem fora das horas programadas, prima durante cerca de 1 segundo o botão de selecção dos modos **A**.

O indicador luminoso **B** acende-se.

O seu aparelho secador de toalhas funciona durante 2h15, e depois pára de aquecer.

Pode em qualquer altura, desactivar esta função antes do fim das 2h15 premindo o botão de selecção **A**.

Para desactivar a função 24h Auto Secagem, mude a posição do botão de selecção **A**. O seu aparelho secador de toalhas volta ao seu funcionamento normal no final do ciclo iniciado (a luz permanece acesa **B** até o final do ciclo).

Para interromper o ciclo imediatamente, gire o botão **A** para **OFF**.

A função 24h Auto Secagem fica desactivada.

Bloquear os comandos : Utilizar a função Bloqueio

Esta função permite-lhe bloquear o modo de aquecimento que escolheu (ex: modo **ON**, temperatura ajustada com o selector rotativo em ). É utilizada para impedir as manipulações intempestivas do radiador secador de toalhas (crianças...).

Para activar a função Bloqueio, prima durante mais de 3 segundos no selector rotativo de selecção dos modos **A** e liberação. (o selector rotativo pode ficar em todas as posições excepto **OFF**).

O indicador luminoso **B** pisca 5 vezes: os ajustes ficam bloqueados.

A temperatura antecipadamente escolhida não pode ser modificada.

A utilização da função 2h Boost é possível pressionando o selector rotativo **A** (no caso do selector rotativo **A** estar posicionado em **ON** ou em  ou em ).

Para desactivar a função Bloqueio, prima durante mais de 3 segundos o selector rotativo de selecção dos modos **A**. O indicador luminoso **B** pisca 5 vezes: os ajustes ficam desbloqueados.

Pode mudar a posição do selector rotativo de selecção dos modos **A**, mas esta mudança não será tido em conta.



- Se mudar a posição do selector rotativo de selecção dos modos **A**, o indicador luminoso **B** pisca.
- Se mudar a posição do selector rotativo de ajuste da temperatura **D**, a temperatura não muda.

CALIBRAÇÃO DA TEMPERATURA

Após várias horas de aquecimento, é possível, em função da sua instalação (localização, potência do seu aparelho em relação ao volume da sua peça, isolamento,...), que nota uma temperatura diferente da visualizada no seu aparelho. Neste caso, pode calibrar a temperatura exibida.

Ex : O selector rotativo **D** está posicionado em 21°C. A temperatura exibida no seu termómetro é de 20°C. Puxe na coroa exterior do selector rotativo de ajuste da temperatura **D** segurando na parte central. Posicione a coroa exterior do selector rotativo na temperatura que mediu com o termómetro (a mudança de posição pode ir de -3 °C a +3°C).

Empurre a coroa exterior do selector rotativo de ajuste da temperatura na sua posição inicial.

O aparelho aquece para manter uma temperatura de 20°C.

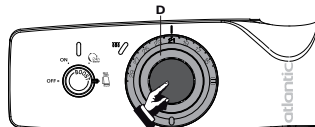



Pretende colocar o seu aparelho no modo Fora Gelo :

No caso de calibração, a posição do pictograma  encontra-se modificada, querendo isso dizer que

o selector rotativo que chegou ao batente não ficará no pictograma , mas a temperatura obtida será no entanto uma temperatura de fora gelo, ou seja de 7°C (os dois últimos entalhes do selector rotativo correspondem sempre ao modo Fora Gelo).

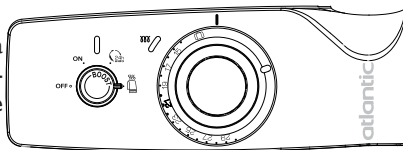
No exemplo acima com um valor de calibração a -1°C, a posição do selector rotativo chega ao batente após o pictograma . O seu aparelho manterá uma temperatura de 7°C.



Outro exemplo: O selector rotativo **D** está posicionado em 21°C. A temperatura exibida no seu termómetro é de 18°C. O valor de calibração será portanto de -3°C (3 entalhes). Se pretender colocar o seu aparelho em , tem de rodar o seu selector rotativo até ao batente. Mas se

alinhar o pictograma  com a marca ▼, obterá por uma temperatura de 15°C.

Se o seu valor de calibração for de +3°C, o batente do selector rotativo ficará em 15°C, mas no entanto obterá uma temperatura de fora gelo de 7°C.

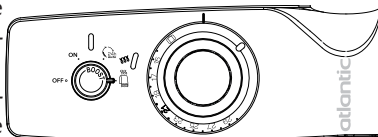

VOLTAR AO AJUSTE DE BASE DE FÁBRICA

O seu aparelho oferece-lhe a possibilidade de voltar ao ajuste de base.

Rode o selector rotativo de ajuste da temperatura **D** até ao batente (no sentido anti-horário).

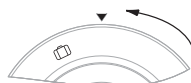

Puxe na coroa exterior do selector rotativo de ajuste da temperatura **D** segurando simultaneamente a parte central.

Posicione a coroa exterior do selector rotativo alinhando a marca ▼ com o pictograma ☐.

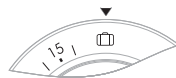

Pressione depois a coroa exterior do selector rotativo de ajuste da temperatura na sua posição inicial.

CONSELHOS DE UTILIZAÇÃO

- É inútil pôr o aparelho secador de toalhas no máximo, a temperatura da casa de banho não aumenta mais rápido.

- Se se ausentar durante mais de 48 horas, posicione o selector rotativo de selecção dos modos **A** em **ON** e o selector rotativo de ajuste da temperatura **D** em ☐.

O seu aparelho secador de toalhas manterá uma temperatura a 7° C (±3° C).

GEL ALERTA

O dispositivo é equipado com uma função para alertá-lo quando a sua temperatura ambiente estiver abaixo de 3 ° C. Neste caso pisca o LED **B** vermelho.



Nós recomendamos que você atualize seu dispositivo modo de geada para evitar a degradação do seu quarto

PROLONGAR A DURAÇÃO DE VIDA DO APARELHO

Para aumentar a duração de vida do seu aparelho e otimizar o seu funcionamento, efetue esta manipulação uma vez por ano:

- Desligue o aparelho;
- Certifique-se de remover as toalhas da unidade para proteger a sua parede e você mesmo (porta moldura recomendado);
- Aguarde pelo menos uma hora (tempo de arrefecimento);
- Utilize a chave fornecida no kit do suporte mural e siga as etapas.

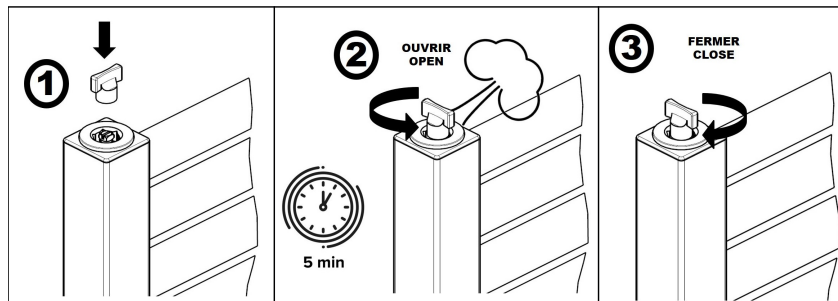

Conserve a chave num local limpo e seco (à temperatura ambiente).

EM CASO DE PROBLEMA

Problemas encontrados	Verificações a efectuar
O aparelho aquece em permanência	<ul style="list-style-type: none"> - Verifique se o aparelho está situado numa corrente de ar ou se o ajuste de temperatura foi modificado. - Pode ocorrer um imprevisto na rede eléctrica. No caso de problema (<i>termóstato bloqueado...</i>), corte a alimentação do aparelho secador de toalhas (<i>fusível, disjuntor</i>) durante cerca de 10 minutos, e depois volte a ligá-lo. - Se o fenómeno ocorrer frequentemente, mande verificar a alimentação pelo seu distribuidor de energia. - Verifique se o aparelho secador de toalhas não está bloqueado numa temperatura demasiada elevada. Se for o caso, desbloqueie o aparelho secador de toalhas e diminua a temperatura com o botão de selecção de temperatura D (ver <i>página 57</i>).
O indicador luminoso pisca.	<p>B Bloqueou o aparelho secador de toalhas e uma pessoa tentou modificar o seu modo de funcionamento.</p> <ul style="list-style-type: none"> - Ou desbloqueie o aparelho secador de toalhas para parar a luz intermitente e volte a programar a função que pretende, - Ou veja qual é a posição do botão de selecção dos modos A : <ul style="list-style-type: none"> - se estiver em 24h Auto Aquecimento, ponha-o em ON ou em 24h Auto Secagem. - se estiver em ON, ponha-o em 24h Auto Aquecimento ou em 24h Auto Secagem. - se estiver em 24h Auto Secagem, ponha-o em ON ou em 24h Auto Aquecimento. <p>A luz intermitente pára quando terá colocado o modo na posição inicial durante o bloqueio.</p> <p>Sua temperatura ambiente é inferior a 3 ° C. Recomendamos que você coloque seu dispositivo no modo Frost para evitar qualquer risco de danos no seu quarto.</p>
O aparelho não aquece	<ul style="list-style-type: none"> - Certifique-se de que os disjuntores da instalação estão accionados ou verifique se o deslastrador (se <i>presente</i>) cortou a alimentação do aparelho. - Verifique a temperatura ambiente do cómodo. Se esta for demasiada elevada, o indicador luminoso de aquecimento C não se acende: o aparelho secador de toalhas não aquece. - Desligue, e depois volte a ligar o seu aquecimento com o botão de selecção dos modos A : <ul style="list-style-type: none"> • Se o indicador luminoso C piscar permanentemente (<i>luz intermitente contínua</i>): a sonda de medida fica deteriorada. Consulte o serviço pós-venda do fabricante para proceder à sua substituição. - Verifique se o aparelho secador de toalhas não está bloqueado na posição Fora Gelo. - Verifique se o aparelho secador de toalhas não está bloqueado numa temperatura fraca. Se for o caso, desbloqueie o aparelho secador de toalhas e aumente a temperatura com ajuda do botão de selecção de temperatura D (ver <i>página 57</i>).

Problemas encontrados	Verificações a efectuar
O aparelho fica com a superfície muito quente	É normal que o aparelho esteja quente quando está em funcionamento, a temperatura máxima da superfície estando limitada de acordo com a norma NF Electricité Performance. Se no entanto achar que o seu aparelho está sempre muito quente, verificar se a potência está adaptada à superfície da sua peça (<i>recomenda-se 50W / m³</i>) e se o aparelho não está colocado numa corrente de ar que perturbaria a sua regulação.
Os últimos elementos em cima e em baixo são mais mornos de que o resto do aparelho	<ul style="list-style-type: none"> - Para a parte superior, os elementos superiores não estão completamente preenchidos para permitir a dilatação do fluido termodinâmico. Volta a aquecer apenas por condução. - Para a parte inferior, os elementos canalizam o retorno do fluido que transmitiu o seu calor.
A repetição diária do modo 24h auto não funciona.	<p>Verifique se não houve corte de alimentação eléctrica.</p> <p>É possível que a posição do selector rotativo de selecção dos modos A tenha sido mudada (<i>consulte o capítulo página 56</i>).</p> <p>A verificação de que a roda não foi definido para OFF.</p>
A repetição diária do modo 24h auto não arranca à hora desejada.	<ul style="list-style-type: none"> - Verifique se houve corte de alimentação eléctrica. - Verifique se a mudança de hora Inverno/Verão foi efectuada. - A verificação de que a roda não foi definido para OFF.
O aparelho não executa os comandos de programação	- Assegurar-se da boa utilização da central de programação (<i>consultar o manual de utilização</i>).



CARACTERÍSTICA

Referências do modelo	SFEG		
Característica	Símbolo	Valor	Unidade
Potência térmica			
Potência térmica	P nom	0.5 -> 1	kW
Potência térmica mínima	P min	0.5	kW
Potência térmica máxima contínua	P max,c	1	kW
Consumo de eletricidade auxiliar			
À potência térmica nominal	el max	0.000	kW
À potência térmica mínima	el min	0.000	kW
Em modo standby	el sb	0	kW
Tipo de controlo da potência térmica / da temperatura da sala			
Característica	Unidade	Informação complementar	
Controlo eletrónico da temperatura da sala e programador semanal.	sim		
Outras opções de controlo			
Controlo da temperatura da sala, com detetor de presença.	não	(*) Em modelos horizontais e verticais	
Controlo da temperatura da sala, com detetor de janela aberta.	não		
Opção de controlo à distância.	sim		
Controlo adaptativo da ativação.	não		
Limitação da duração da ativação.	não		
Sensor de globo negro.	não		
Coordenadas de contato	Idem etiqueta sinalética		

CONDIÇÕES DE GARANTIA

DOCUMENTO A CONSERVAR PELO UTILIZADOR

(Apresentar o certificado apenas em caso de reclamação)

- A garantia é válida por dois anos a contar da data de instalação ou de aquisição e não poderá exceder 30 meses a partir da data de fabrico sem uma justificação.
- A garantia é válida apenas em Portugal.
- A garantia não cobre as deteriorações provocadas por uma instalação não conforme, por uma rede de alimentação que não cumpra a normativa em vigor, por uma utilização anormal ou pelo desrespeito das instruções contidas deste Guia.
- Apresentar o certificado de garantia apenas em caso de reclamação junto do distribuidor ou do instalador, anexando-lhe a factura de aquisição.

TIPO DO APARELHO*:

Nº DE SÉRIE*:

NOME E ENDEREÇO DO CLIENTE:

.....

.....

*Estas informações encontram-se na placa de características situada no lado direito do aparelho.

Carimbo do vendedor



Atlantic Ibérica
Pol. Industrial Camí Real
Paseo del Ferrocarril, 339 - 2ª planta
08860 CASTELLDEFELS (Barcelona)
Tel SAT 808 202 867
Fax 0034 93 590 02 29



Em caso de problemas, contactar o distribuidor ou o estabelecimento comercial onde o aparelho foi adquirido.

2012

Radiateur sèche-serviettes



Nous vous remercions de votre choix et de votre confiance. Le radiateur sèche-serviettes électrique 2012 a été soumis à de nombreux tests et contrôles afin d'en assurer la qualité et ainsi vous apporter une entière satisfaction.

GARANTIE

DOCUMENT À CONSERVER PAR L'UTILISATEUR,
À PRÉSENTER UNIQUEMENT EN CAS DE RÉCLAMATION

- La durée de garantie est de 2 ans à compter de la date d'installation ou d'achat et ne saurait excéder 30 mois à partir de la date de fabrication en l'absence de justificatif.
- Atlantic assure l'échange ou la fourniture des pièces reconnues défectueuses à l'exclusion de tous dommages et intérêts.
- Les frais de main d'oeuvre, de déplacement et de transport sont à la charge de l'utilisateur.
- Les détériorations provenant d'une installation non conforme, d'un réseau d'alimentation ne respectant pas la norme NF EN 50160, d'un usage anormal ou du non respect des prescriptions de ladite notice ne sont pas couvertes par la garantie.
- Les dispositions des présentes conditions de garantie ne sont pas exclusives du bénéfice, au profit de l'acheteur, de la garantie légale pour défauts et vices cachés qui s'applique en tout état de cause dans les conditions des articles 1641 et suivants du code civil.

TYPE DE L'APPAREIL* :

N° DE SÉRIE* :

NOM ET ADRESSE DU CLIENT :

* Ces renseignements se trouvent sur la plaque signalétique, côté droit de l'appareil.

BIP
Rue Monge - BP 65
F-85002 LA ROCHE SUR YON

www.atlantic.fr

Cachet du distributeur

Tous les litiges relèvent de la compétence exclusive
des tribunaux de la Roche-sur-Yon.